

Käyttöopas

C34H890W* C34H892W*

Tuotteiden väri ja ulkoasu saattavat vaihdella ja teknisiä tietoja voidaan laitteen toiminnan parantamiseksi muuttaa ilman ennakoilmoitusta.

Tämän oppaan tiedot voivat muuttua laadun parantamiseksi ilman erillistä ilmoitusta.

© Samsung Electronics

Tämän oppaan tekijänoikeudet omistaa Samsung Electronics.

Tämän oppaan käyttäminen tai jäljentäminen osittain tai kokonaisuudessaan ilman Samsung Electronicsin lupaa on kielletty.

Muut kuin Samsung Electronicsin tavaramerkit ovat vastaavien omistajiensa omaisuutta.

- Palvelumaksu voidaan periä, jos
 - (a) kutsut asentajan paikalle, vaikka laitteessa ei ole vikaa.
(esim. jos et ole lukenut tätä käyttöopasta).
 - (b) tai jos viet laitteen huoltoon, vaikka siinä ei ole vikaa.
(esim. jos et ole lukenut tätä käyttöopasta).
- Palvelumaksun suuruudesta ilmoitetaan sinulle ennen töihin ryhtymistä tai asentajan vierailua kotonasi.

Sisällysluettelo

Ennen laitteen käyttöä

Asennusalueen turvaaminen	4
Säilytykseen liittyvät turvatoimenpiteet	4
Turvallisuusohjeet	4
Puhdistaminen	5
Sähköturvallisuus	5
Asennus	6
Käyttö	7

Valmistelut

Laitteen osat	9
Ohjauspaneeli	9
Suorien näppäinten opas	10
Toimintonäppäinopas	11
Brightness-, Contrast- ja Eye Saver Mode-asetusten muuttaminen	13
Volume-asetuksen muuttaminen	13
Kääntöpuoli	14
Laitteen kallistuskulman ja korkeuden säätäminen	15
Varkaudenestolukko	16
Näytön siirtämiseen liittyviä varotoimia	16
Seinätelineen tai pöytäjalustan kiinnittäminen	17
Asennus	18
Jalustan kiinnittäminen	18
Jalustan irrottaminen	19

Lähdelaitteen kytkeminen ja käyttö

Lue seuraavat ohjeet ennen näytön asentamista.	20
Tietokoneen kytkeminen ja käyttäminen	20
Yhdistäminen HDMI-kaapelilla	20
Kytkeminen USB-tyypin C kaapelilla	21
Kytkeminen DP-kaapelilla	21
Kytkeminen kuulokkeisiin	21
Laitteen yhdistäminen tietokoneeseen USB HUB -toiminnon käyttöä varten	22
Tietokoneen kytkeminen laitteeseen	22
Laitteen käyttäminen USB HUB -tilassa	22
Virran kytkeminen	23
Johtojen asettaminen siististi	24
Laitteen oikea käyttöasento	25
Ohjaimen asentaminen	25
Optimaalisen tarkkuuden määrittäminen	25

Näytön asetusten määrittäminen

SAMSUNG MAGIC Bright	26
Brightness	27
Contrast	27
Sharpness	27
Color	27
SAMSUNG MAGIC Upscale	28
HDMI Black Level	28
Eye Saver Mode	28
Game Mode	28
Response Time	28
Picture Size	29
Screen Adjustment	29

Sisällysluettelo

PIP/PBP -asetusten säätäminen

PIP/PBP Mode	30
Size	31
Position	31
Sound Source	31
Source	32
Picture Size	32
Contrast	33

OSD (Kuvaruutunäyttö) -asetusten muuttaminen

Transparency	34
Position	34
Language	34
Display Time	34

Asetusten määrittäminen ja palauttaminen

DisplayPort Ver.	35
HDMI Mode	35
FreeSync	36
Eco Saving Plus	38
Off Timer	38
PC/AV Mode	38
Source Detection	39
Auto Source Switch	39
Key Repeat Time	39
Power LED On	39
Reset All	39
Information	39

Ohjelmiston asennus

Easy Setting Box	40
Asennukseen liittyviä rajoituksia ja ongelmia	40
Järjestelmävaatimukset	40

Vianmääritysopas

Samsungin asiakaspalvelukeskukseen tapahtuvan yhteydenoton edellytykset	41
Laitteen testaaminen	41
Tarkkuuden ja taajuuden tarkistaminen	41
Tarkistettavat kohteet	41
Kysymykset ja vastaukset	43

Tekniset tiedot

Yleiset	44
Vakiosignaalitylojen taulukko	45

Liite

Vastuu maksullisesta palvelusta (asiakkaan kustannukset)	47
Tuote ei ole viallinen	47
Laitteen vioittuminen johtuu asiakkaasta	47
Muuta	47
Extended warranty	48

Luku 01

Ennen laitteen käyttöä

Asennusalueen turvaaminen

Jätä laitteen lähelle tilaa sen ilmanvaihtoa varten. Laitteen sisäisen lämpötilan nouseminen voi aiheuttaa tulipalon ja vaurioittaa laitetta. Jätä laitteen lähelle tilaa vähintään alla näytetyn verran, kun asennat laitetta.

— Laitteen ulkoasu voi vaihdella.

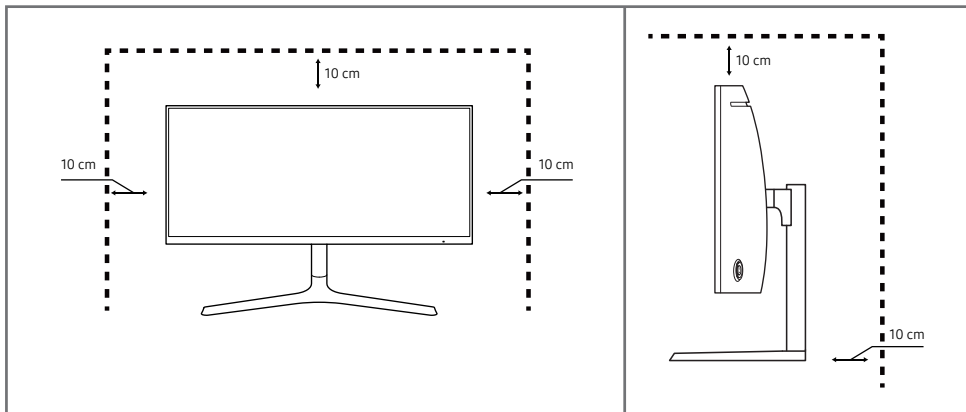

Säilytykseen liittyvät turvatoimenpiteet

Kiiltävien mallien pintaan voi ilmestyä valkoisia tahroja, jos niiden lähellä käytetään ultraäänellä toimivaa ilmankostutinta.

— Ota yhteyttä lähimpään Samsungin asiakaspalvelukeskukseen, jos haluat puhdistaa laitteen sisältä (palvelusta peritään maksu).

Älä paina näytön kuvaruutua käsillä tai millään esineillä. Muutoin näyttö voi vahingoittua.

Turvallisuusohjeet

Varoitus

Ohjeiden noudattamatta jättäminen voi johtaa vakaviin henkilövahinkoihin tai kuolemaan.

Vaara

Ohjeiden noudattamatta jättäminen voi johtaa henkilö- tai omaisuusvahinkoihin.

Puhdistaminen

— Ole laitetta puhdistettaessa varovainen, sillä kehittyneiden LCD-näyttöjen paneeli ja ulkopinta naarmuuntuvat helposti.

— Noudata seuraavia puhdistusohjeita.

1 Sammuta tuote ja tietokone.

2 Irrota virtajohto laitteesta.

— Pitele virtajohtoa pistokkeesta äläkä kosketa johtoa märin käsin. Muussa tapauksessa seurauksena voi olla sähköisku.

3 Pyyhi näyttö puhtaalla, pehmeällä ja kuivalla liinalla.

- Älä puhdista näyttöä alkoholi-, liuotin- tai tensidipitoisilla aineilla.
- Älä suihkuta vettä tai puhdistusainetta suoraan laitteen päälle.

4 Kostuta pehmeä ja kuiva liina vedellä ja purista siitä ylimääräinen vesi pois ennen tuotteen ulkopinnan puhdistamista.

5 Kytke virtajohto tuotteeseen puhdistamisen jälkeen.

6 Käynnistä tuote ja tietokone.

Sähköturvallisuus

Varoitus

- Älä käytä viallista virtajohtoa tai pistoketta tai löystynyttä pistorasiaa.
- Älä kytke montaa laitetta yhteen pistorasiaan.
- Älä kosketa virtapistoketta märin käsin.
- Työnnä virtajohdon pistoke kokonaan paikalleen, jotta se ei irtoa.
- Kytke virtapistoke maadoitettuun pistorasiaan (koskee vain tyyppiin 1 eristettyjä laitteita).
- Älä taivuta tai vedä virtajohtoa voimakkaasti. Älä jätä virtajohtoa raskaan esineen alle.
- Älä aseta virtajohtoa tai laitetta lämmönlähteiden lähelle.
- Pyyhi virtapistokkeen piikkien tai pistorasian ympärillä oleva pöly kuivalla liinalla.

Vaara

- Älä irrota virtajohtoa, kun laite on käytössä.
- Käytä vain Samsungin toimittamaa virtajohtoa. Älä käytä virtajohtoa muiden laitteiden kanssa.
- Pidä pistorasian ympäristö esteettömänä.
 - Virtajohto on ongelmantapauksessa irrotettava pistorasiasta, jotta laitteen virransyöttö katkeaa.
- Irrota virtajohto pistorasiasta pitelemällä kiinni pistokkeesta.

Asennus

Varoitus

- Älä aseta kynttilöitä, hyönteiskarkottimia tai savukkeita laitteen päälle. Älä asenna laitetta lämmönlähteiden lähelle.
- Älä asenna laitetta huonosti tuuletettuihin tiloihin, kuten kirjahyllyyn tai komeroon.
- Asenna laite tuuletuksen varmistamiseksi vähintään 10 cm:n etäisyydelle seinästä.
- Pidä pakkausmuovit poissa lasten ulottuvilta.
 - Lapset voivat tukehtua.
- Älä asenna laitetta epävakaaalle tai tärisevälle pinnalle (esimerkiksi epävakaaalle hyllylle tai kaltevalle pinnalle).
 - Laite voi pudota ja vahingoittua ja/tai aiheuttaa henkilövahinkoja.
 - Laitteen käyttäminen alueella, jolla on voimakasta tärinää, voi vahingoittaa laitetta tai johtaa tulipaloon.
- Älä asenna laitetta ajoneuvoon tai paikkaan, jossa se joutuu alttiiksi pölylle, kosteudelle (esimerkiksi vesipisaraille), öljylle tai savulle.
- Älä altista laitetta suoralle auringonvalolle äläkä asenna sitä lämmönlähteiden tai kuumien esineiden, esimerkiksi uunin, läheisyyteen.
 - Tämä voi lyhentää laitteen käyttöikää tai johtaa tulipaloon.
- Älä asenna laitetta paikkaan, jossa nuoret lapset pääsevät siihen käsiksi.
 - Laite voi pudota ja vahingoittaa lapsia.
- Ruokaöljy (kuten soijaöljy) voi vahingoittaa laitetta tai vääristää sen muotoa. Suojaa laite öljyltä. Älä asenna laitetta keittiöön tai keittiön liedon lähelle äläkä käytä laitetta näissä paikoissa.

Vaara

- Älä pudota laitetta siirtämisen aikana.
- Älä aseta laitetta ylösalaisin.
- Kun asennat laitteen kaappiin tai hyllylle, varmista, että laitteen alareuna on niiden kanssa samassa tasossa.
 - Laite voi pudota ja vahingoittua ja/tai aiheuttaa henkilövahinkoja.
 - Asenna laite vain oikean kokosiin kaappeihin tai oikean kokoisille hyllyille.
- Laske laite varovasti.
 - Seurauksena voi olla laitteen vioittuminen tai henkilövahinkoja.
- Laitteen asentaminen epätavalliseen paikkaan (esimerkiksi paikkaan, jossa on paljon hienoa pölyä, kemiallisia aineita, ääriämpötiloja tai paljon kosteutta, tai paikkaan, jossa laite toimii jatkuvasti pitkän aikaa) voi merkittävästi heikentää laitteen suorituskykyä.
 - Ota yhteyttä Samsungin asiakaspalvelukeskukseen, jos haluat asentaa laitteen tällaiseen paikkaan.

Käyttö

Varoitus

- Laitteessa on korkea jännite. Älä koskaan pura, korjaa tai muuta laitetta itse.
 - Ota yhteyttä Samsungin asiakaspalvelukeskukseen, jos laite vaatii huoltoa.
- Jos haluat siirtää laitetta, irrota ensin sen kaikki johdot, virtajohto mukaan lukien.
- Jos laitteesta tulee epätavallista ääntä, palaneen hajua tai savua, irrota virtajohto välittömästi ja ota yhteyttä Samsungin asiakaspalvelukeskukseen.
- Älä anna lasten roikkua laitteesta tai kiivetä sen päälle.
 - Lapsesi voivat vahingoittua.
- Jos laite putoaa tai sen kotelo vahingoittuu, katkaise laitteen virta ja irrota virtajohto. Ota sen jälkeen yhteyttä Samsungin asiakaspalvelukeskukseen.
 - Jatkuva käyttö voi aiheuttaa tulipalon tai sähköiskun.
- Älä jätä raskaita tai lasten pitämiä esineitä (esimerkiksi leluja tai makeisia) laitteen päälle.
 - Laite tai raskaat esineet voivat pudota, kun lapset yrittävät tavoitella leluja tai makeisia, ja seurauksena voi olla vakavia henkilövahinkoja.
- Katkaise laitteen virta ja irrota virtajohto salamoinnin tai ukkosmyrskyn aikana.
- Älä pudota esineitä laitteen päälle tai kohdistu siihen iskuja.
- Älä siirrä laitetta vetämällä virtajohdosta tai muista kaapeleista.
- Vältä kaasuvuodon tapauksessa laitteen tai virtapistokkeen koskettamista. Tuuleta myös alue välittömästi.
- Älä nosta tai siirrä laitetta vetämällä virtajohdosta tai muista kaapeleista.
- Älä käytä tai säilytä laitteen lähellä tulenarkoja suihkeita tai palavia aineita.
- Varmista, että pöytäliinat tai verhot eivät tuki tuuletusaukkoja.
 - Sisäisen lämpötilan kasvaminen voi johtaa tulipaloon.
- Älä aseta metalliesineitä (esimerkiksi syömäpuikkoja, kolikoita tai hiussolkia) tai herkästi syttyviä esineitä (esimerkiksi paperia tai tulitikkuja) laitteeseen (esimerkiksi sen tuuletusaukkoihin tai tulo- ja lähtöportteihin).
 - Katkaise laitteen virta ja irrota virtajohto, jos laitteeseen pääsee vettä tai muita vieraita esineitä. Ota sen jälkeen yhteyttä Samsungin asiakaspalvelukeskukseen.
- Älä aseta nesteitä sisältäviä esineitä (esimerkiksi maljakoita, ruukkuja tai pulloja) tai metalliesineitä laitteen päälle.
 - Katkaise laitteen virta ja irrota virtajohto, jos laitteeseen pääsee vettä tai muita vieraita esineitä. Ota sen jälkeen yhteyttä Samsungin asiakaspalvelukeskukseen.

Vaara

- Jos jätät pysäytetyn kuvan näkyviin pitkäksi aikaa, näytölle saattaa muodostua jälkikuva tai viallisia kuvapisteitä.
 - Ota virransäästötila tai liikkuva näytönsäästäjä käyttöön, jos et aio käyttää tuotetta pitkään aikaan.
- Irrota virtajohto pistorasiasta, jos et aio käyttää laitetta pitkään aikaan (esimerkiksi loman vuoksi).
 - Pölyn kertyminen ja kuumeneminen voivat aiheuttaa tulipalon, sähköiskun tai sähkövuotoa.
- Käytä laitetta suositellulla tarkkuudella ja taajuudella.
 - Näkösi voi heiketä.
- Älä pitele tuotetta ylösalaisin tai siirrä sitä pitelemällä telineestä.
 - Laite voi pudota ja vahingoittua tai aiheuttaa henkilövahinkoja.
- Näytön katseleminen liian läheltä pitkän aikaa voi heikentää näköä.
- Älä käytä ilmastokostuttimia tai uuneja laitteen lähellä.
- Lepuuta silmiäsi yli 5 minuuttia tai katso kaukasiin kohteisiin laitteen käytön aikana kerran 1 tunnissa.
- Älä kosketa näyttöä, jos laitteen virta on ollut kytkettynä pitkän aikaa, sillä näyttö kuumenee.
- Pidä pienet lisätarvikkeet poissa lasten ulottuvilta.
- Ole varovainen, kun säädät laitteen katselukulmaa tai telineen korkeutta.
 - Kätesi tai sormesi voi juuttua ja vahingoittua.
 - Liiallinen kallistaminen voi johtaa laitteen putoamiseen ja henkilövahinkoihin.
- Älä aseta raskaita esineitä laitteen päälle.
 - Seurauksena voi olla laitteen vioittuminen tai henkilövahinkoja.
- Älä säädä äänenvoimakkuutta liian lujalle, kun käytät korvakuulokkeita.
 - Liian korkea äänenvoimakkuus voi vahingoittaa kuuloa.

Luku 02

Valmistelut

Laitteen osat

Ohjauspaneeli

Osien väri ja muoto voivat olla erilaisia kuin tässä näytettyjen osien. Teknisiä ominaisuuksia voidaan muuttaa laadun parantamiseksi ilman erillistä ilmoitusta.

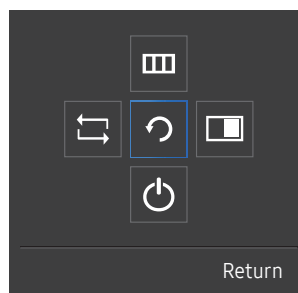
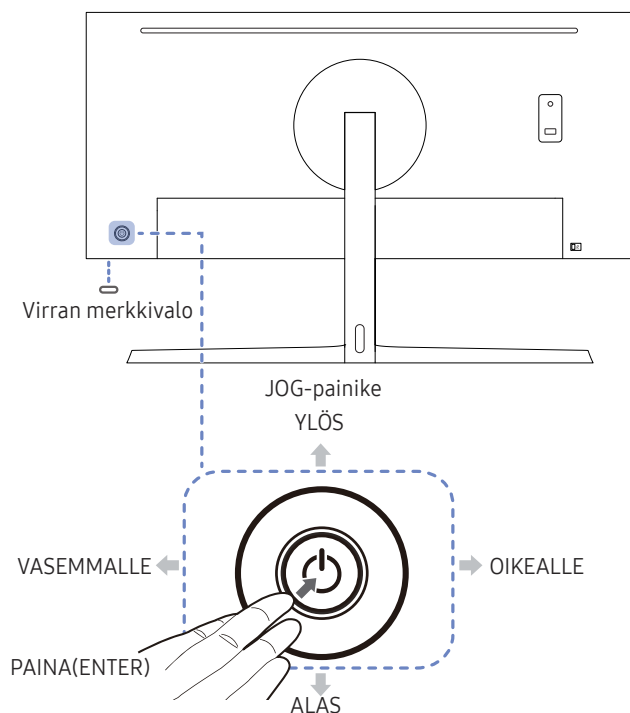

Toimintonäppäinopas

Kuvakkeet	Kuvaus
JOG-painike	Monisuuntainen painike, joka helpottaa siirtymistä. — JOG-painike sijaitsee laitteen takana, sen vasemmalla puolella. Painikkeella voidaan siirtyä ylös- tai alaspäin, vasemmalle tai oikealle, tai sitä voidaan käyttää Enter-näppäimenä.
Virran merkkivalo	Tämä merkkivalo osoittaa virtatilan: <ul style="list-style-type: none">• Virta kytketty (virtapainikkeesta): Pois päältä• Virransäästötila: Vilkkuu• Virta katkaistu (virtapainikkeesta): Päällä — Virranilmaisimen toimintoa voidaan vaihtaa valikosta. (System → Power LED On) Toiminnallisten erojen vuoksi kaikissa malleissa ei ehkä ole tätä toimintoa.
Toimintonäppäinopas	Paina JOG-painiketta, kun näyttö käynnistyy. Toimintonäppäinopas tulee näyttöön. Jos haluat avata kuvaruutuvalikon, kun opas tulee näyttöön, paina vastaavaa suuntapainiketta uudelleen. — Toimintonäppäinopas voi vaihdella toiminnon tai laitteen mallin mukaan. Perehdy käyttämäsi laitteeseen.

Suorien näppäinten opas





— Alla oleva pikanäppäinnäyttö (kuvaruutuvalikko) näkyy vain silloin, kun näyttö käynnistetään, tietokoneen tarkkuus muuttuu tai syöttölähde muuttuu.

— Toimintopainikesivulta näet, onko **Eye Saver Mode** -toiminto käytössä.

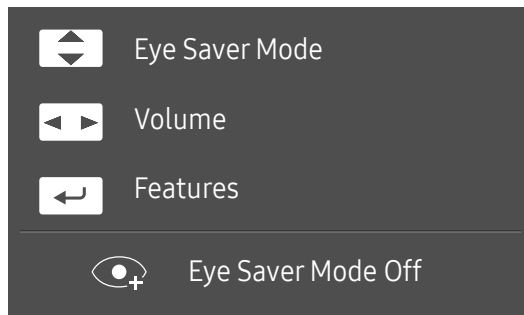
 : On

 : Off



-  /  : Säädä **Brightness**, **Contrast**, **Eye Saver Mode**-asetusta.
-  : Säädä **Volume**-asetusta.
-  : Näytä toimintonäppäinopas.





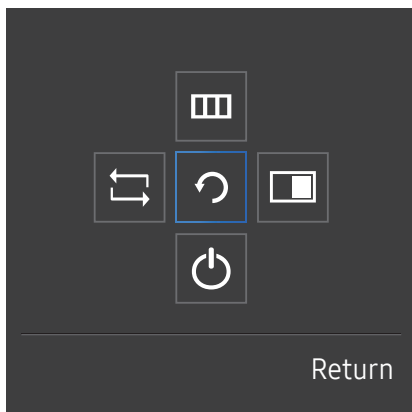



Toimintonäppäinopas

— Voit siirtyä päävalikkoon tai käyttää muita toimintoja painamalla JOG-painiketta, jolloin toimintonäppäinopas ilmestyy näyttöön. Voit poistua painamalla JOG-painiketta uudelleen.



YLÖS/ALAS/VASEN/OIKEA: Siirry haluamaasi kohteeseen. Kunkin kohteen kuvaus ilmestyy näyttöön tarkennuksen muuttuessa.

PAINA(ENTER): Valittu kohde otetaan käyttöön.

Kuvakkeet	Kuvaus
	Valitse  , jos haluat muuttaa syöttösignaalia siirtämällä JOG-painiketta toimintonäppäinopasnäytössä. Näytön vasempaan yläkulmaan ilmestyy viesti, jos syöttösignaali on muuttunut.
	Valitse  , kun JOG-painiketta siirretään toimintonäppäinopasnäytössä. Näytön kuvaruutuvalikko ilmestyy näyttöön. Kuvaruutuvalikon lukitus: Säilytä nykyiset asetukset tai lukitse kuvaruutuvalikon säädin, jotta asetuksia ei vahingossa muuteta. Ota käyttöön / poista käytöstä: Voit lukita kuvaruutuvalikon tai poistaa sen lukituksen painamalla VASEN-painiketta 10 sekunnin ajan, kun päävalikko on näytössä. — Jos kuvaruutuvalikko on lukittu, Brightness- ja Contrast- asetuksia voi säätää. PIP/PBP -toiminto on käytettävissä. Eye Saver Mode -toiminto on käytettävissä. Information on tarkasteltavissa.
	Valitse  , kun JOG-painiketta siirretään toimintonäppäinopasnäytössä. Paina painiketta, kun PIP/PBP -toiminnon asetusten määrittäminen on tarpeen.
	Valitse  , näytön sammuttamista varten, kun JOG-painiketta siirretään toimintonäppäinopasnäytössä.

— Toimintonäppäinoppaan asetukset vaihtelevat mallien toiminnallisten erojen vuoksi.

Kun näytössä ei näy mitään (virransäästötilassa tai signaalittomassa tilassa), suoria lähde- ja virtanäppäimiä voi käyttää alla kuvatulla tavalla.

JOG-painike	Virransäästö-/signaaliton tila
YLÖS	Lähteen vaihto
edellinen	
PAINA(ENTER) 2 sekunnin ajan	Virrankatkaisu

Kun näytössä näkyy päävalikko, JOG-painiketta voidaan käyttää alla kuvatulla tavalla.

JOG-painike	Toiminto
YLÖS/ALAS	Siirrä asetusta.
VASEMMALLE	Poistu päävalikosta. Sulje aliluettelo arvoa tallentamatta. Liukusäätimen arvo vähenee.
OIKEALLE	Siirry seuraavaan syvyyteen. Liukusäätimen arvo kasvaa.
PAINA(ENTER)	Siirry seuraavaan syvyyteen. Tallenna arvo ja sulje aliluettelo.

Brightness-, Contrast- ja Eye Saver Mode-asetusten muuttaminen

Voit säätää **Brightness-**, **Contrast-** tai **Eye Saver Mode-**asetusta siirtämällä JOG-painiketta ylös- tai alaspäin, jos kuvaruutuvalikko ei ole näytössä.



- Näytetty kuva saattaa vaihdella mallista riippuen.
- Oletuskirkkaus voi vaihdella alueen mukaan.

Eye Saver Mode

- Ei käytettävissä, kun **PIP/PBP Mode**-asetuksena on **On**.

Brightness

- Tämä valikko ei ole käytettävissä, kun **SAMSUNG MAGICBright**-asetukseksi on valittu **Dynamic Contrast**.
- Tämä valikko ei ole käytettävissä, kun **Eco Saving Plus**-toiminto on käytössä.
- Tämä valikko ei ole käytettävissä, kun **Eye Saver Mode**-toiminto on käytössä.

Contrast

- Tämä valikko ei ole käytettävissä, kun **SAMSUNG MAGICBright** -asetukseksi on valittu **Cinema** tai **Dynamic Contrast**.
- Tämä valikko ei ole käytettävissä, kun **Game Mode**-toiminto on käytössä.
- Tämä valikko ei ole käytettävissä, kun **PIP/PBP Mode**-asetukseksi on valittu **On** ja **Size**-asetukseksi on valittu  (PBP-tila).

Volume-asetuksen muuttaminen

Voit säätää **Volume**-asetusta siirtämällä JOG-painiketta vasemmalle tai oikealle, jos kuvaruutuvalikko ei ole näytössä.









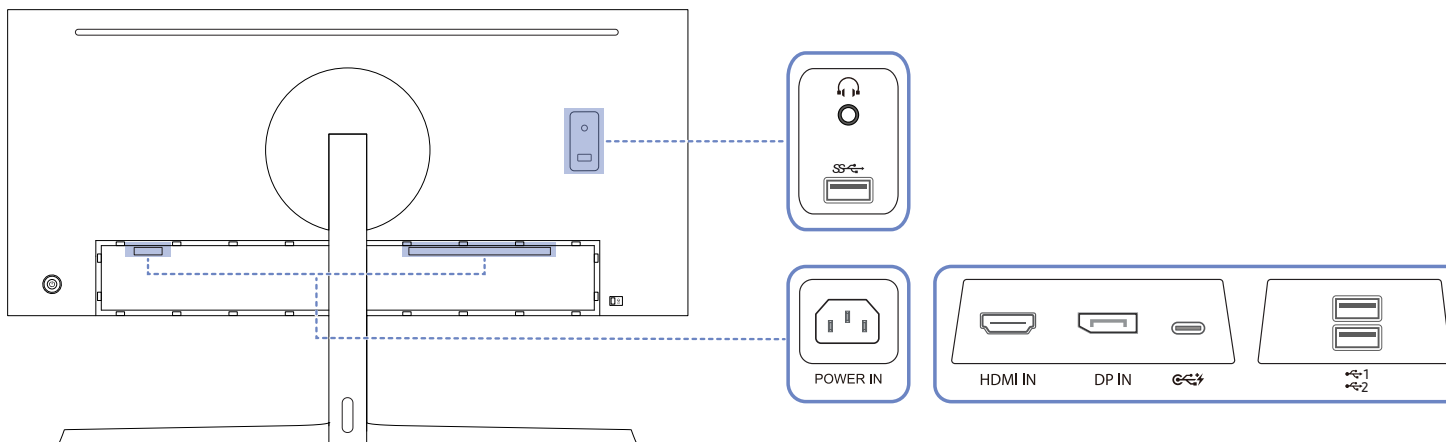

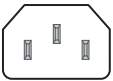





- Näytetty kuva saattaa vaihdella mallista riippuen.
- Jos yhdistetyn syöttölaitteen äänenlaatu on kuulokkeita ja kaiuttimia käytettäessä heikko, laitteen Auto Mute -toiminto voi mykistää äänen tai saada sen katkeilemaan. Määritä syöttölaitteen syöttöäänenvoimakkuudeksi vähintään 20 % ja säädä äänenvoimakkuutta laitteen äänenvoimakkuussäätimellä (JOG-painike VASEN/OIKEA).
 - Mikä on Auto Mute?
Toiminto mykistää äänen äänenlaadun parantamiseksi, kun syöttösignaalissa on melua tai se on heikko, tavallisesti syöttölaitteen äänenvoimakkuuteen liittyvän ongelman vuoksi.
- Voit ottaa **Mute**-toiminnon käyttöön avaamalla **Volume**-hallintänäytön ja siirtämällä kohdistuksen JOG-painikkeella alas. Voit poistaa **Mute**-toiminnon käytöstä avaamalla **Volume**-hallintänäytön ja lisäämällä tai vähentämällä **Volume**-asetuksen arvoa.

Kääntöpuoli

Osien väri ja muoto voivat olla erilaisia kuin tässä näytettyjen osien. Teknisiä ominaisuuksia voidaan muuttaa laadun parantamiseksi ilman erillistä ilmoitusta.



Liitäntä	Kuvaus
 POWER IN	Kytke näytteen virtajohto laitteen takana olevaan POWER IN -virtaliittimeen.
 HDMI IN	Liitäntä lähdelaitteeseen HDMI- tai HDMI-DVI-kaapelilla.
 DP IN	Liitäntä tietokoneeseen DP-kaapelin avulla
 	Yhdistäminen lähdelaitteeseen USB Type-C -kaapelin avulla Yhteensopiva USB-kaapelin version 3.0 tai vanhemman kanssa.

Liitäntä	Kuvaus
   	Kytke USB-laite. Nämä portit ovat käytössä, kun tietokone on kytketty porttiin  USB-tyypin C – A kaapelilla tai USB-tyypin C kaapelilla.
 	Kytke USB-laite. Tämä portti on käytössä, kun tietokone on kytketty porttiin  USB-tyypin C – A kaapelilla tai USB-tyypin C kaapelilla. USB 3.0 on tuettu vain, kun tietokone on kytketty porttiin  USB-tyypin C – A kaapelilla.
	Yhdistäminen äänilähtölaitteeseen, kuten kuulokkeisiin

Laitteen kallistuskulman ja korkeuden säätäminen

Osien väri ja muoto voivat olla erilaisia kuin tässä näytettyjen osien. Teknisiä ominaisuuksia voidaan muuttaa laadun parantamiseksi ilman erillistä ilmoitusta.

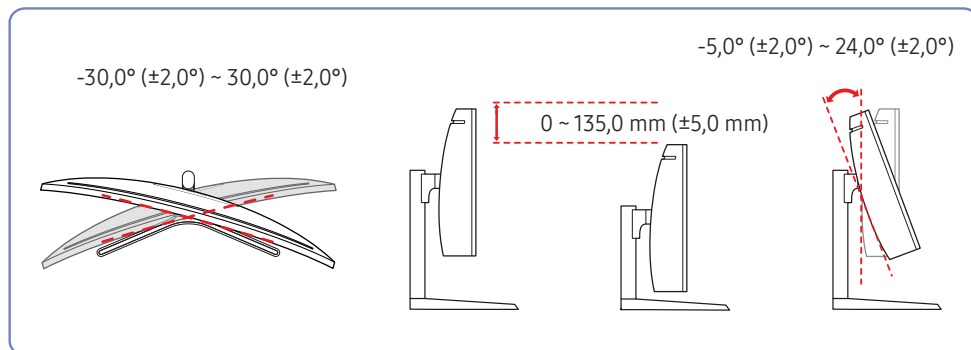

- Näytön kallistuskulma ja korkeus ovat säädettävissä.
- Pidä kiinni ylhäältä laitteen keskiosasta ja säädä korkeutta varovasti.
- Jalustan korkeutta säädettäessä saattaa kuulua ääntä. Tämä ääni johtuu siitä, että jalustan sisällä oleva pallo liukuu jalustan korkeutta säädettäessä. Tämä on normaalia ääntä, ei merkki tuotteen viasta.

Vaara

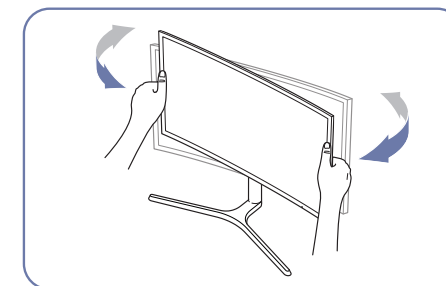
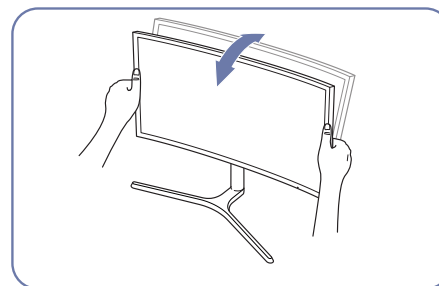

- Säädä kallistus tarttumalla näyttöön sen vasemmasta ja oikeasta laidasta.

Jos kuvaruutu ei ole suorassa tuotteen kallistuksen ja korkeuden säätämisen jälkeen, toimi seuraavasti.

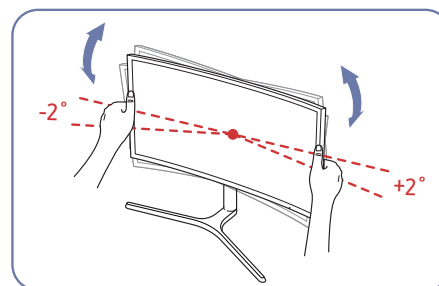

- Tartu kotelon etureunaan kummastakin sivusta ja säädä näytön kulmaa, kunnes kuvaruutu on suorassa. (Varo koskettamasta suoraan LCD-näytön kuvapintaa.)
- Näytön kulmaa voidaan säätää välillä -2° – $+2^\circ$.

Varkaudenestolukko

- Varkaudenestolukon ansiosta laitetta voi käyttää turvallisesti julkisilla paikoilla.
- Lukituslaitteen muoto ja lukitustapa voivat olla erilaisia eri valmistajien tuotteissa. Saat lisätietoja lukituslaitteen mukana toimitetusta käyttöoppaasta.

Varkaudenestolukon lukitseminen:

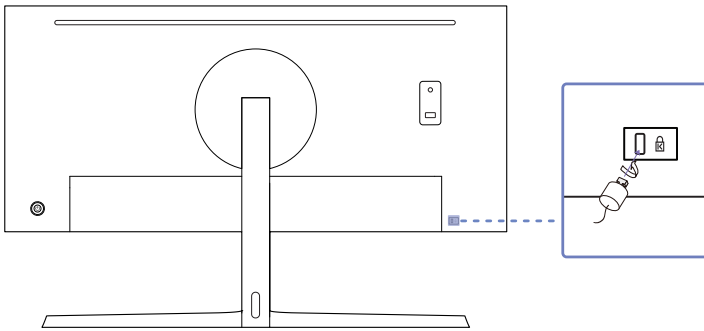

- 1 Kiinnitä varkaudenestolukon kaapeli johonkin painavaan esineeseen, esimerkiksi pöytään.
- 2 Pujota kaapelin pää sen toisessa päässä olevan silmukan läpi.
- 3 Aseta lukituslaite laitteen takana olevaan lukituskiinnikkeeseen.
- 4 Lukitse lukituslaite.
 - Lukituslaitteen voi ostaa erikseen.
 - Saat lisätietoja lukituslaitteen mukana toimitetusta käyttöoppaasta.
 - Lukituslaitteita voi ostaa elektroniikka-alan liikkeistä tai Internetistä.

Näytön siirtämiseen liittyviä varotoimia

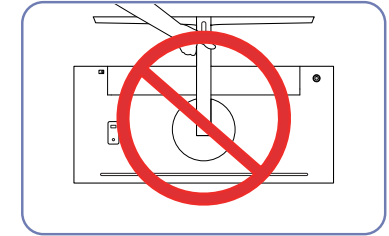
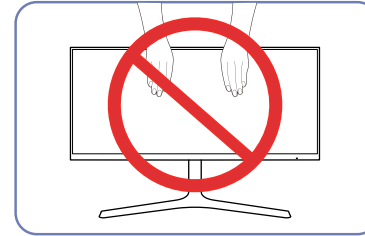

- Älä paina kuvaruutua suoraan.
- Älä pidä kiinni kuvaruudusta näyttöä siirtäessäsi.
- Älä kannattele laitetta ylösalaisin pitämällä kiinni vain jalustasta.

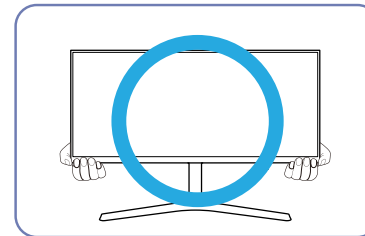

- Pidä kiinni näytön alakulmista tai reunoista siirtäessäsi sitä.

Seinätelineen tai pöytäjalustan kiinnittäminen

— Sammuta laitteen virta ja irrota virtajohto pistorasiasta.

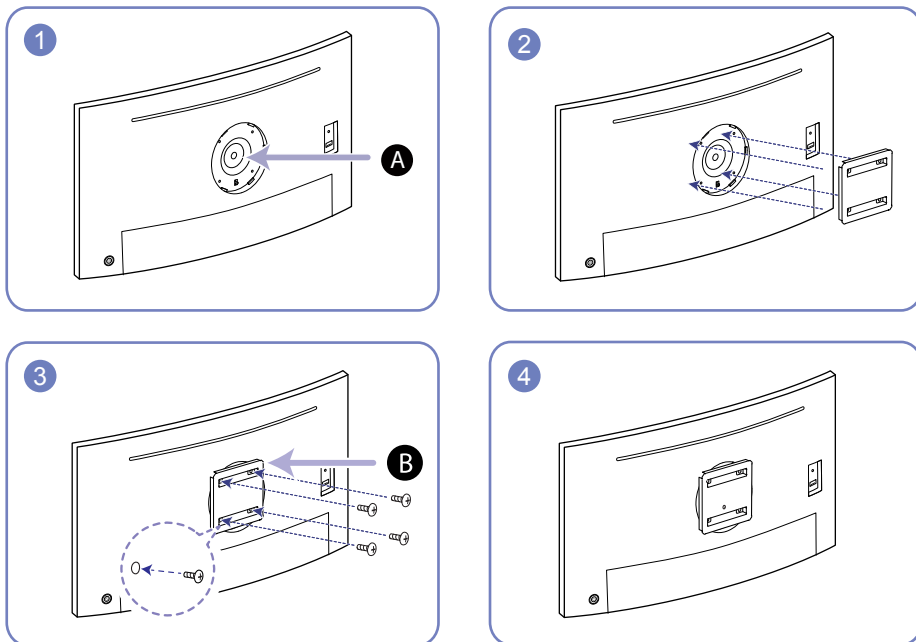

A Kiinnitä seinäteline tai pöytäjalusta tähän

B Seinätelineen pidike (lisävaruste)

Aseta urat oikeille kohdille ja kiristä laitteen kiinnikkeen ruuvit tiukasti seinätelineen tai pöytäjalustan vastaaviin osiin.

- Huomautuksia
 - Jos käytät vakiopituusia ruuveja pidempiä ruuveja, laitteen sisäosat voivat vaurioitua.
 - Jos asennettava seinäteline ei ole VESA-standardien mukainen, seinätelineen kiinnitykseen käytettävät ruuvit voivat olla erikokoisia kuin vakioruuvit.
 - Älä käytä VESA-standardeista poikkeavia ruuveja. Älä käytä liikaa voimaa, kun kiinnität seinätelinettä tai pöytäjalustaa. Laite voi vaurioitua tai pudota ja aiheuttaa henkilövahinkoja. Samsung ei ole vastuussa mistään sellaisista laitevaurioista tai henkilövahingoista, jotka johtuvat väärinlaisten ruuvien käytöstä tai liiallisesta voimankäytöstä seinätelinettä tai pöytäjalustaa kiinnitettäessä.
 - Samsung ei ole vastuussa mistään sellaisista laitevaurioista tai henkilövahingoista, jotka aiheutuvat jonkin muun kuin suositellun seinätelineen käytöstä tai yrityksistä asentaa seinäteline itse.
 - Jos haluat kiinnittää laitteen seinälle, osta sellainen seinäteline, jolla laite voidaan kiinnittää vähintään 10 cm:n päähän seinästä.
 - Varmista, että käytät paikallisten standardien mukaista seinätelinettä.
 - Jos haluat asentaa näytön seinätelineen avulla, irrota jalusta näytöstä.

Mittayksikkö: mm

Mallin nimi	VESA-ruuvireikien koko (A Vakioruuvi * B) millimetreinä	Määrä
C34H890W* / C34H892W*	100,0 x 100,0	Halkaisija 4,0 mm, kierreväli 0,7 * pituus 10,0 mm 4 kpl.

— Älä asenna seinätelinettä tuotteen ollessa käynnissä. Tuloksena voi olla sähköisku ja henkilövahinkoja.

Asennus

Jalustan kiinnittäminen

— Ennen kuin kasaat laitteen, aseta se tasaiselle lattiapinnalle siten, että näyttöruutu osoittaa alaspäin.

⚠ : Laitte on kaareva. Laitte voi vahingoittua, jos sitä painetaan voimakkaasti, kun se on tasaisella pinnalla. Älä paina laitetta, kun se on lattialla ylös- tai alaspäin.

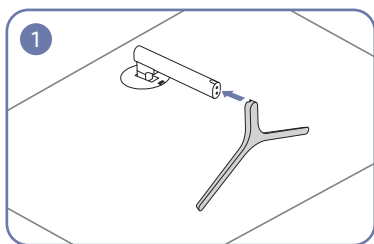

Aseta jalustan kiinnitin jalustimeen kuvan osoittamalla tavalla.

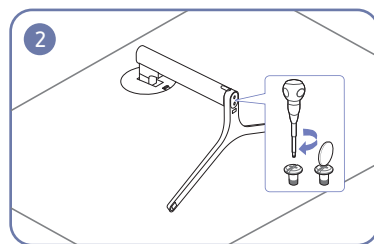

Varmista, että jalustan kiinnitin on tiukasti paikoillaan.

Kierrä kiinnitysruuvi jalustan pohjaan täysin kiinni.

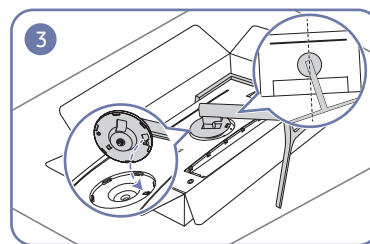

Aseta näytön jalustan kaulaosaa laitteeseen kiinnittimien sijainnin mukaisesti.

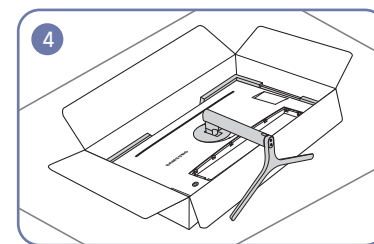

Jalustan asennus on valmis.



- Vaara

Älä paina näyttöä alaspäin. Muutoin näyttö voi vahingoittua.

Jalustan irrottaminen

Ennen jalustan irrottamista näytöstä aseta näyttö tasaiselle ja vakaalle alustalle kuvapinta alaspäin.

⚠ : Laitte on kaareva. Laitte voi vahingoittua, jos sitä painetaan voimakkaasti, kun se on tasaisella pinnalla. Älä paina laitetta, kun se on lattialla ylös- tai alaspäin.

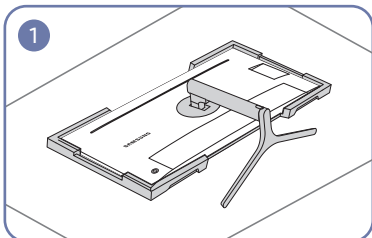

Aseta pakkauksessa oleva styroksilevy (tyyny) lattialle ja sitten laite kuvan osoittamalla tavalla ylösalaisin styroksilevyn päälle.

Jos styroksilevyä ei ole, käytä paksua mattoa.

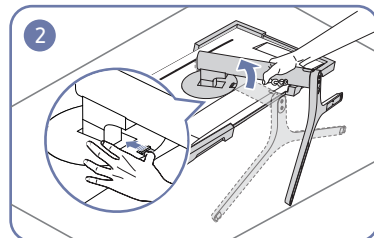

Paina avainta ylöspäin ja pidä sitä siinä. Käännä näytön jalustan kaulaosaa vastapäivään 10°.

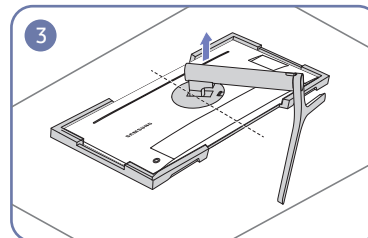

Kun olet kääntänyt näytön jalustan kaulaosaa vastapäivään 10°, irrota jalustan kaulaosa laitteesta nostamalla.

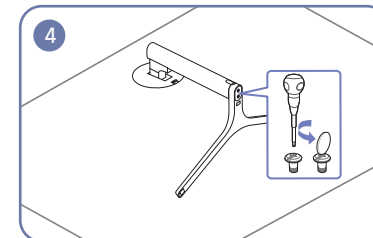

Kierrä jalustan pohjassa oleva kiinnitysruuvi auki.

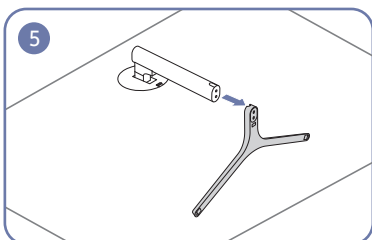

Vedä jalustan kiinnitin irti nuolen suuntaisesti kuvan osoittamalla tavalla.

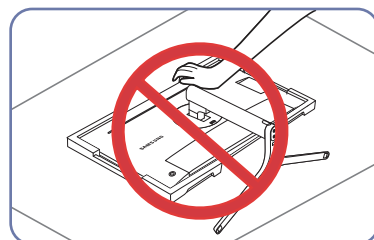

- **Vaara**

Älä paina näyttöä alaspäin. Muutoin näyttö voi vahingoittua.

Luku 03

Lähdelaitteen kytkeminen ja käyttö

Lue seuraavat ohjeet ennen näytön asentamista.

- 1 Tarkista näytön mukana toimitettujen kaapeleiden kummankin pään muoto ja tarkista vastaavien porttien sijainti näytössä ja ulkoisissa laitteissa.
- 2 Ennen kuin kytket signaali-kaapelit, irrota näytön ja ulkoisten laitteiden virtakaapelit pistorasiasta, jotta mahdollinen oikosulku tai ylivirta ei vahingoita laitteita.
- 3 Kun olet kytkenyt kaikki signaali-kaapelit, kytke näytön ja ulkoisten laitteiden virtakaapelit pistorasiaan.
- 4 Tutustu käyttöoppaan avulla näytön toimintoihin, varotoimiin ja oikeaan käyttöön, ennen kuin käytät asennettua näyttöä.

Tietokoneen kytkeminen ja käyttäminen

Valitse käyttämällesi tietokoneelle sopiva kytkentätapa.

- Kytkentään käytettävät osat voivat olla erilaisia eri laitteissa.
- Portit voivat vaihdella tuotekohtaisesti.

Yhdistäminen HDMI-kaapelilla



Tarkista, ettei näytön ja ulkoisten laitteiden, kuten tietokoneiden ja digisovittimien, virtakaapeleita ole kytketty pistorasiaan.

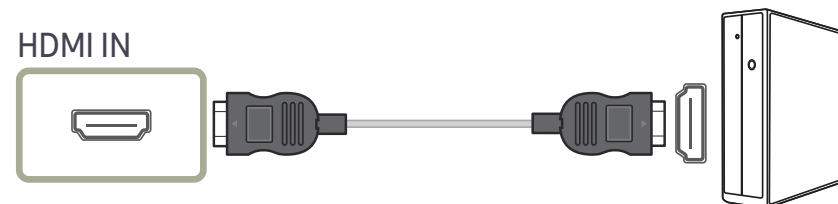

- Kun liität HDMI-kaapelin, käytä näytön osien mukana toimitettua kaapelia. Jos käytät muuta kuin Samsungin toimittamaa HDMI-kaapelia, kuvanlaatu voi heiketä.

Kytkeminen USB-tyypin C kaapelilla

 Tarkista, ettei näytön ja ulkoisten laitteiden, kuten tietokoneiden ja digisovittimien, virtakaapeleita ole kytketty pistorasiaan.

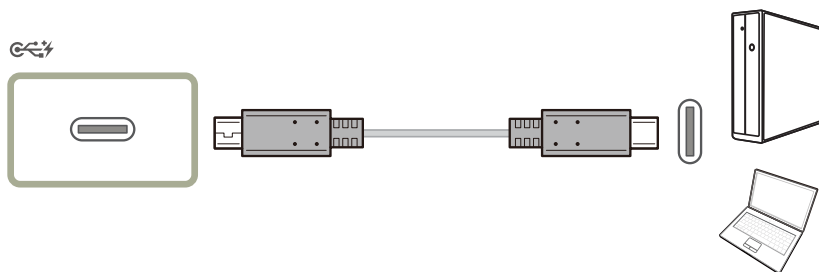

USB Power Delivery 2.0 -määrityksen mukaan tällä laitteella voi ladata kannettavaa tietokonetta, kun se kytketään tähän laitteeseen USB Type-C -kaapelilla.

- Suurin tuettu latausteho on 65 W. Latausnopeus voi määräytyä tähän laitteeseen kytketyn kannettavan tietokoneen mukaan.
- Koska markkinoilla olevat USB Type-C -liitännällä varustetut kannettavat tietokoneet poikkeavat toisistaan suuresti, ei voida antaa takuita siitä, että tämä laite voi ladata kaiken tyyppisiä kannettavia tietokoneita, joissa on USB Type-C -liitäntä.
- Varmista, että USB Type-C -kaapeli on USB PD -määrityksen mukainen. Muutoin laitteet voivat vahingoittua. Samsung-merkkinen kaapeli on suositeltava.

Kytkeminen DP-kaapelilla

 Tarkista, ettei näytön ja ulkoisten laitteiden, kuten tietokoneiden ja digisovittimien, virtakaapeleita ole kytketty pistorasiaan.

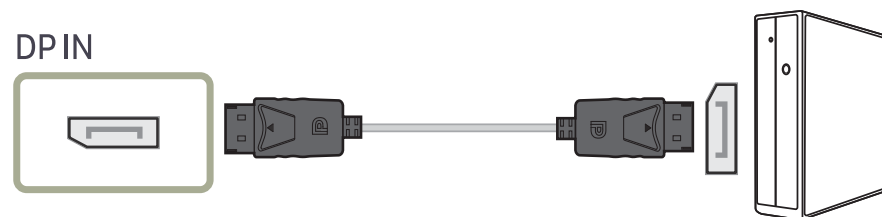

— Suosittelemme alle 1,5 m:n pituisen DP-kaapelin käyttöä. Yli 1,5 m:n pituisen kaapelin käyttäminen voi heikentää kuvanlaatua.

Kytkeminen kuulokkeisiin

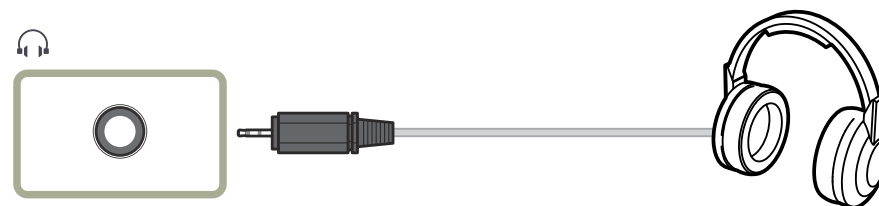

Laitteen yhdistäminen tietokoneeseen USB HUB -toiminnon käyttöä varten

Tietokoneen kytkeminen laitteeseen

— Laitte toimii keskittimenä, kun se kytketään USB-tyyppin C kaapelilla tietokoneeseen. Voit kytkeä laitteeseen muita laitteita ja hallita niitä ilman tietokoneen apua.

Jos haluat käyttää laitetta USB-keskittimenä, kytke laite USB-tyyppin C kaapelilla tietokoneeseen.

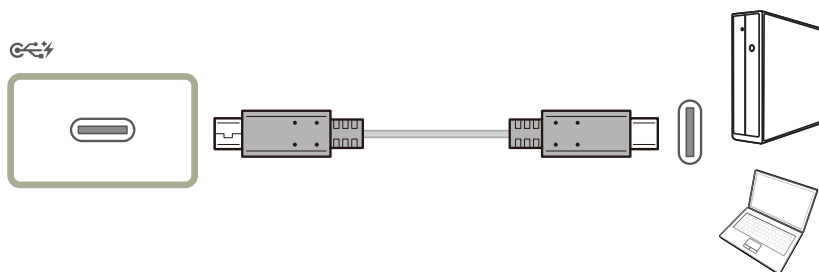

Laitteen käyttäminen USB HUB -tilassa

Kun käytät laitetta keskittimenä, voit yhdistää siihen ja käyttää sen kanssa erilaisia lähelaitteita samaan aikaan.

Tietokonetta ei voi yhdistää useisiin lähelaitteisiin samaan aikaan, sillä käytettävissä on vain rajoitetusti I/O-portteja. Laitteen HUB-toiminto parantaa työtehokkuutta, sillä voit kytkeä laitteen USB-portteihin samanaikaisesti useita lähelaitteita yhdistämättä niitä tietokoneeseen.

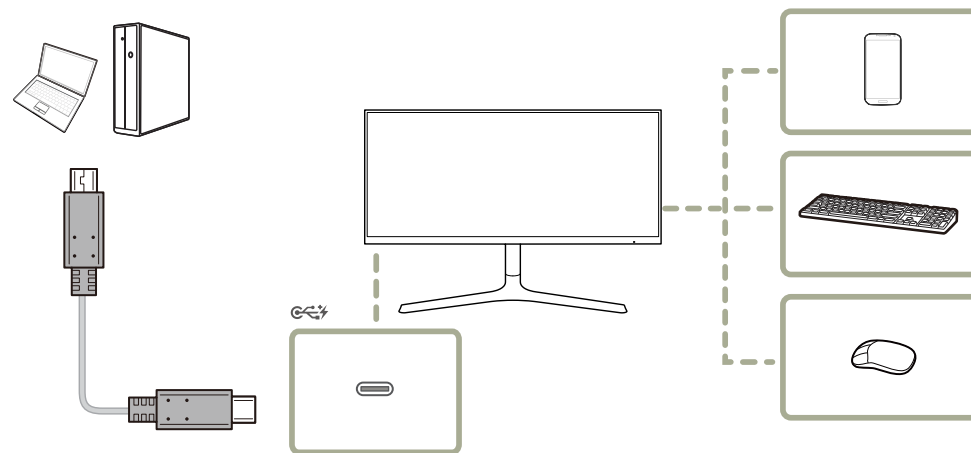

Jos tietokoneeseen on yhdistetty useita lähelaitteita, tietokoneen ympärillä olevat kaapelit voivat näyttää epäsiisteiltä. Laitteiden yhdistäminen suoraan laitteeseen ratkaisee tämän ongelman.

Kytke mobiililaitte, kuten MP3-soitin tai älypuhelin, tietokoneeseen yhdistettyyn laitteeseen. Näin voit hallita mobiililaitetta tietokoneen avulla tai ladata sen akun.

-
- USB-laite ja tietokone vaikuttavat luku-/kirjoitusnopeuteen.
 - Tämä laite ei tue median toistoa. Jos haluat toistaa tiedoston USB-laitteessasi, liitä tämä laite keskittimenä tietokoneeseesi ja toista tiedosto tietokoneessa.
 - Pyydä asianmukaisilta toimittajilta lisätietoja USB-ongelmista, jotka johtuvat käyttöjärjestelmästä, ohjainohjelmista tai ohjelmistoista.
 - Koska markkinoille tulee erilaisia USB-laitteita, emme voi taata tuotteidemme yhteensopivuutta kaikkien USB-laitteiden kanssa.
 - Ulkoinen massamuistikäyttövävy vaatii ulkoisen virtalähteen, joten kytke se pistorasiaan.
 - Akkua voidaan ladata virransäästötilassa, mutta sitä ei voida ladata, kun laitteen virta on katkaistu.
 - USB-laitteen lataaminen ei ole mahdollista, jos virtakaapeli on irrotettu pistorasiasta.
 - USB-laite on ostettava erikseen.

Virran kytkeminen

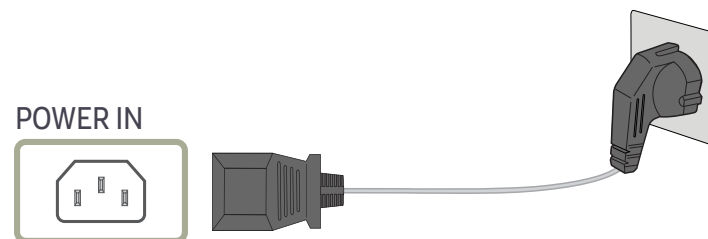

Aloita laitteen käyttö kytkemällä virtajohto virtalähteeseen ja laitteen **POWER IN**-liitäntään.

- Tulojännite vaihdetaan automaattisesti.

Johtojen asettaminen siististi

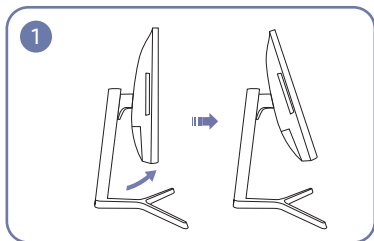

Kallista näyttöä kuvan mukaan.

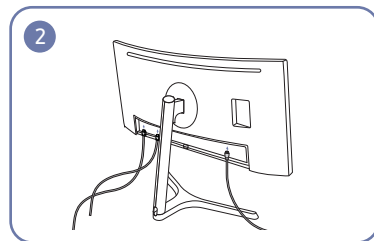

Kytke kaapelit asianmukaisiin portteihin.

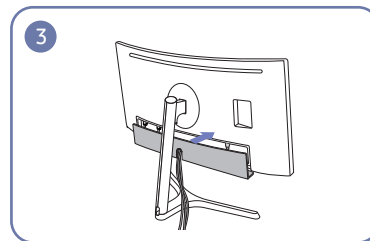

Peitä TAKAKANNEN ALAOSA.

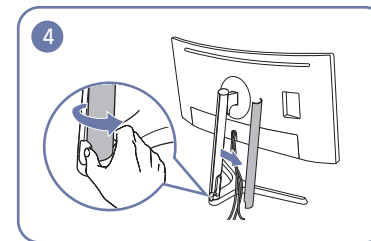

Avaa jalustan kaulaosaan kuuluva JALUSTAN KAULAOSAN VASEN SUOJUS ja käännä alaosan avointa osaa.

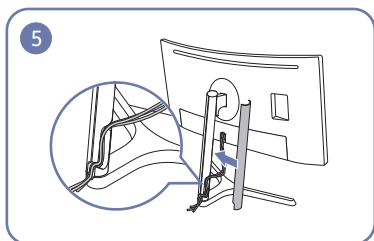

Sulje JALUSTAN KAULAOSAN VASEN SUOJUS.

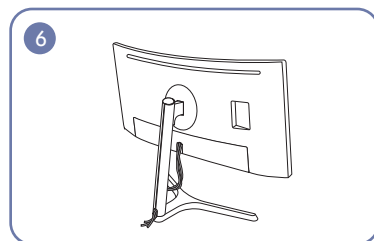

Järjestä ulkoiset kaapelit.



- Vaara

Laitteen oikea käyttöasento



Käytä laitetta oikeassa työasennossa seuraavalla tavalla:

- Suorista selkäsi.
- Pidä silmät 45–50 cm:n etäisyydellä näytöstä ja suuntaa katseesi hieman alaspäin näyttöön.
- Pidä silmäsi suoraan näytön edessä.
- Säädä katselukulmaa niin, että valo ei heijastu näytöstä.
- Pidä kyynärvartesi kohtisuorassa olkavarsiin nähden ja samassa tasossa kädenselkien kanssa.
- Pidä kyynärpäät suunnilleen suorassa kulmassa.
- Säädä laitteen korkeutta niin, että voit taivuttaa polvesi vähintään 90 asteen kulmaan, pidä kantapääsi maassa ja käsivartesi sydämesi alapuolella.
- Tee silmäharjoituksia tai räpyttele usein, niin silmien väsyminen vähenee.

Ohjaimen asentaminen

- Voit asettaa laitteen tarkkuuden ja taajuuden optimaaliseksi asentamalla laitteen ohjaimet.
- Voit asentaa laiteohjaimen uusimman version lataamalla sen Samsung Electronicsin verkkosivuilta osoitteesta <http://www.samsung.com>.

Optimaalisen tarkkuuden määrittäminen

Näyttöön tulee optimaalisen tarkkuuden määrittämistä koskeva tiedottava viesti, kun käynnistät laitteen ensimmäisen kerran hankittuasi sen.

Valitse laitteesta kieli ja tietokoneesta optimaalinen tarkkuusasetus.

- Jos optimaalista tarkkuutta ei valita, viesti tulee enintään kolme kertaa määrätyksi ajaksi näyttöön, vaikka laite välillä sammutetaan ja käynnistetään uudelleen.
- Optimaalinen tarkkuus voidaan valita myös tietokoneen ohjauspaneelistä.

Luku 04

Näytön asetusten määrittäminen

Määritä näytön asetukset, kuten kirkkaus.

Jokainen toiminto on kuvattu yksityiskohtaisesti. Lisätietoja saat laitteen ohjeista.

— Käytettävissä olevat toiminnot voivat vaihdella laitteen mallista riippuen. Osien väri ja muoto voivat olla erilaisia kuin tässä näytettyjen osien. Teknisiä ominaisuuksia voidaan muuttaa laadun parantamiseksi ilman erillistä ilmoitusta.

SAMSUNG MAGIC Bright

Tämän valikon avulla voit mukauttaa kuvanlaadun tuotteen käyttöympäristöön.

- Tämä valikko ei ole käytettävissä, kun **Smart ECO Saving**-toiminto on käytössä.
- Tämä valikko ei ole käytettävissä, kun **Game Mode**-toiminto on käytössä.
- Tämä valikko ei ole käytettävissä, kun **Eye Saver Mode**-toiminto on käytössä.
- Ei käytettävissä, kun **PIP/PBP Mode**-asetuksena on **On**.

Voit mukauttaa kirkkautta mieltymystesi mukaan.

PC-tilassa

- **Custom:** Mukauta kontrastia ja kirkkautta tarpeen mukaan.
- **Standard:** Sovita kuvanlaatu asiakirjojen muokkaukseen tai Internetin käyttöön.
- **Cinema:** Sovita television kirkkaus ja terävyys videoiden ja DVD-levyjen sisällön katseluun.
- **Dynamic Contrast:** Tasapainota kirkkaus automaattisen kontrastinsäädön avulla.
- **High-Brightness:** Säädä näytön kirkkaus mahdollisimman suureksi.

AV-tilassa

Kun ulkoinen tulolähde on liitetty HDMI/DP/USB Type-C-liitäntään ja **PC/AV Mode** -asetuksena on **AV**, **SAMSUNG MAGIC Bright**-asetukseksi on neljä automaattista tehtaalla valmiiksi asetettua kuva-asetusta (**Dynamic**, **Standard**, **Movie** ja **Custom**). Voit aktivoida asetukseksi **Dynamic**, **Standard**, **Movie** tai **Custom**. Voit valita asetukseksi **Custom**, jolloin henkilökohtaiset kuva-asetuksesi palautuvat automaattisesti käyttöön.

- **Dynamic:** Valitse tämä asetus, kun haluat kuvasta terävemmän kuin **Standard** -tilassa.
- **Standard:** Valitse tämä asetus, kun ympäristö on kirkas. Myös tämä asetus tekee kuvasta terävän.
- **Movie:** Valitse tämä asetus, kun ympäristö on pimeä. Asetus säästää virtaa ja estää silmien väsymisen.
- **Custom:** Valitse tämä asetus, kun haluat säätää kuvaa haluamallasi tavalla.

Brightness

Säädä kuvan yleistä kirkkautta. (Välillä: 0~100)

Mitä suurempi arvo, sen kirkkaampi kuva.

- Tämä valikko ei ole käytettävissä, kun **SAMSUNG MAGICBright**-asetukseksi on valittu **Dynamic Contrast**.
- Tämä valikko ei ole käytettävissä, kun **Smart ECO Saving**-toiminto on käytössä.
- Tämä valikko ei ole käytettävissä, kun **Eye Saver Mode**-toiminto on käytössä.

Contrast

Säädä kohteiden ja taustan välistä kirkkauseroa. (Välillä: 0~100)

Mitä suurempi arvo, sen enemmän kontrastia ja sen selkeämmin kohteet näkyvät.

- Tämä asetusta ei ole käytettävissä, kun **SAMSUNG MAGICBright**-toiminnon tilaksi on valittu **Cinema** tai **Dynamic Contrast**.
- Tämä valikko ei ole käytettävissä, kun **Game Mode**-toiminto on käytössä.
- Tämä valikko ei ole käytettävissä, kun **PIP/PBP Mode**-asetukseksi on valittu **On** ja **Size**-asetukseksi on valittu  (PBP-tila).

Sharpness

Näytä kohteiden reunat selkeämpinä tai epätarkempina. (Välillä: 0~100)

Mitä suurempi arvo, sen tarkemmat reunat.

- Tämä asetusta ei ole käytettävissä, kun **SAMSUNG MAGICBright**-toiminnon tilaksi on valittu **Cinema** tai **Dynamic Contrast**.
- Tämä valikko ei ole käytettävissä, kun **SAMSUNG MAGICUpscale** -asetukseksi on valittu **Mode1** tai **Mode2**.
- Tämä valikko ei ole käytettävissä, kun **Game Mode**-toiminto on käytössä.
- Ei käytettävissä, kun **PIP/PBP Mode**-asetuksena on **On**.

Color

Säädä näytön värisävyä.

- Tämä valikko ei ole käytettävissä, kun **SAMSUNG MAGICBright**-asetukseksi on valittu **Cinema** tai **Dynamic Contrast**.
- Tämä valikko ei ole käytettävissä, kun **Game Mode**-toiminto on käytössä.
- Tämä valikko ei ole käytettävissä, kun **Eye Saver Mode**-toiminto on käytössä.
- Ei käytettävissä, kun **PIP/PBP Mode**-asetuksena on **On**.
- **Red**: Säädä punaisen kylläisyytensä. Arvot lähempänä sataa tarkoittavat suurempaa väri-intensiteettiä.
- **Green**: Säädä vihreän kylläisyytensä. Arvot lähempänä sataa tarkoittavat suurempaa väri-intensiteettiä.
- **Blue**: Säädä sinisen kylläisyytensä. Arvot lähempänä sataa tarkoittavat suurempaa väri-intensiteettiä.
- **Color Tone**: Valitse katselutarpeitasi parhaiten vastaava värisävy.
 - **Cool 2**: Määritä **Cool 1**-asetusta viileämpi värilämpötila.
 - **Cool 1**: Määritä **Normal**-asetusta viileämpi värilämpötila.
 - **Normal**: Näytä normaali värisävy.
 - **Warm 1**: Määritä **Normal**-asetusta lämpimämpi värilämpötila.
 - **Warm 2**: Määritä **Warm 1**-asetusta lämpimämpi värilämpötila.
 - **Custom**: Mukauta värisävyä.
- Kun ulkoinen tulolähde on liitetty HDMI/DP/USB Type-C-liitäntään ja **PC/AV Mode** -asetuksena on **AV**, kohdassa **Color Tone** on neljä värilämpötila-asetusta (**Cool**, **Normal**, **Warm** ja **Custom**).
- **Gamma**: Säädä valoisuuden keskitasoa.
 - **Mode1** / **Mode2** / **Mode3**

SAMSUNG MAGIC Upscale

SAMSUNG MAGIC Upscale-toiminto voi parantaa kuvan yksityiskohdat sisältäviä kerroksia ja kuvan eloisuutta.

Toiminnon vaikutus näkyy erityisesti pienitarkkuuksisissa kuvissa.

- Tämä valikko ei ole käytettävissä, kun **SAMSUNG MAGIC Bright**-asetukseksi on valittu **Cinema** tai **Dynamic Contrast**.
- Tämä valikko ei ole käytettävissä, kun **Game Mode**-toiminto on käytössä.
- Ei käytettävissä, kun **PIP/PBP Mode**-asetuksena on **On**.
- **Off / Mode1 / Mode2**
 - **Mode2**-tilan vaikutus on **Mode1**-tilan vaikutusta suurempi.

HDMI Black Level

Jos laitteeseen kytketään DVD-soitin tai digisovitin HDMI-liitännän kautta, kuvan laatu (kontrasti ja väritasapaino, mustan taso jne.) saattaa heiketä lähdelaitteesta riippuen. Jos näin käy, kuvan laatua voi säätää kohdasta **HDMI Black Level**.

Jos näin käy, korjaa kuvanlaatua **HDMI Black Level** -toiminnolla.

- Tämä toiminto on käytettävissä vain **HDMI**-tilassa.
- Ei käytettävissä, kun **PIP/PBP Mode**-asetuksena on **On**.
- **Normal**: Valitse tämä tila, jos kontrastisuhte on hyvä.
- **Low**: Valitse tämä tila, jos kontrastisuhte on heikko ja haluat pienentää mustan tasoa ja lisätä valkoisen tasoa.
- **HDMI Black Level** ei ehkä ole yhteensopiva joidenkin lähdelaitteiden kanssa.
- **HDMI Black Level** -toiminto aktivoidaan vain tietyllä **AV**-tarkkuudella, kuten 720P ja 1080P.

Eye Saver Mode

Määrittää silmien lepuuttamiselle sopivan kuvanlaadun.

TÜV Rheinland "Low Blue Light Content" on tavallista pienemmälle sinisen valon tasolle asetettuja vaatimuksia vastaavien tuotteiden sertifiointi. Kun **Eye Saver Mode** -asetuksena on **On**, sinisen valon määrä noin 400 nm:n aallonpituudella laskee ja mahdollistaa silmiä rentouttavan optimaalisen kuvanlaadun. Samalla sinisen valon taso on TÜV Rheinlandin testien mukaan oletusasetuksia pienempi, ja se on sertifioitu, sillä se vastaa TÜV Rheinlandin "Low Blue Light Content" -standardeja.

- Ei käytettävissä, kun **PIP/PBP Mode**-asetuksena on **On**.

Game Mode

Määritä tuotenäytön asetukset pelitilaa varten.

Käytä tätä toimintoa, kun pelaat pelejä tietokoneella tai kun pelikonsoli, kuten PlayStation™ tai Xbox™, on kytketty.

- Tämä valikko ei ole käytettävissä, kun **Eye Saver Mode**-toiminto on käytössä.
- Tämä valikko ei ole käytettävissä, kun **Smart ECO Saving**-toiminto on käytössä.
- Kun näyttö sammuu, siirtyä virransäästötilaan tai vaihtaa syöttölähdettä, **Game Mode** -asetukseksi muutetaan **Off**, vaikka asetuksena olisi **On**.
- Jos haluat pitää **Game Mode** -toiminnon koko ajan käytössä, valitse **Always On**.
- Ei käytettävissä, kun **PIP/PBP Mode**-asetuksena on **On**.

Response Time

Nopeuta paneelin vastausaikaa, jolloin video näyttää entistä eloisammalta ja luonnollisemmalta.

- Käytä **Standard**-tilaa, kun et toista videota tai pelaa peliä.
- Tämä valikko ei ole käytettävissä, kun **PIP/PBP Mode**-asetukseksi on valittu **On** ja **Size**-asetukseksi on valittu  /  /  (PIP-tila).

Picture Size

Muuta kuvan kokoa.

- Tämä valikko ei ole käytettävissä, kun **PIP/PBP Mode**-asetukseksi on valittu **On** ja **Size**-asetukseksi on valittu  (PBP-tila).
- Tämä vaihtoehto ei ole käytettävissä, kun **FreeSync**-toiminto on käytössä.

PC-tilassa

- **Auto**: Näytä kuva syöttölähteen kuvasuhteen mukaisena.
- **Wide**: Näytä kuva koko näytön tilassa syöttölähteen kuvasuhteeseen katsomatta.

AV-tilassa

- **4:3**: Näytä kuva kuvasuhteessa 4:3. Sopii videoille ja tavallisille lähetyksille.
 - **16:9**: Näytä kuva kuvasuhteessa 16:9.
 - **21:9**: Näytä kuva kuvasuhteessa 21:9.
 - **Screen Fit**: Näytä kuva alkuperäisessä kuvasuhteessa sitä rajaamatta.
- Toiminnon tuki vaihtelee laitteessa olevien porttien mukaan.
 - Voit muuttaa näytön kokoa seuraavien ehtojen täytyessä.
 - Digitaalinen äänentoistolaite on kytketty HDMI/DP/USB Type-C-kaapelin avulla.
 - Tulosignaalin tyyppi on 480p, 576p, 720p tai 1080p, ja näyttö näyttää kuvan normaalisti (kaikki mallit eivät tue näitä signaaleja.).
 - Tätä asetusta voi käyttää vain vain, jos ulkoinen tulo käyttää HDMI/DP/USB Type-C-liitäntää ja kohdan **PC/AV Mode** asetuksena on **AV**.

Screen Adjustment

- Tämä valikko on käytettävissä vain, kun **AV**-tilan **Picture Size** -asetukseksi on valittu **Screen Fit**.
Kun tulosignaalin tyyppi on 480P, 576P, 720P tai 1080P **AV**-tilassa ja näyttö näyttää kuvan normaalisti, voit **Screen Fit** -valinnalla säätää vaakasijaintia välillä 0–6.

H-Position- ja V-Position-asetusten määrittäminen

H-Position: Siirrä näyttöä vasemmalle tai oikealle.

V-Position: Siirrä näyttöä ylös- tai alaspäin.

Luku 05

PIP/PBP -asetusten säätäminen

Jokainen toiminto on kuvattu yksityiskohtaisesti. Lisätietoja saat laitteen ohjeista.

— Käytettävissä olevat toiminnot voivat vaihdella laitteen mallista riippuen. Osien väri ja muoto voivat olla erilaisia kuin tässä näytettyjen osien. Teknisiä ominaisuuksia voidaan muuttaa laadun parantamiseksi ilman erillistä ilmoitusta.

PIP/PBP Mode

Ota **PIP/PBP Mode**-toiminto käyttöön tai poista se käytöstä.

PIP (Picture in Picture, kuva kuvassa) -toiminto jakaa näytön kahteen osaan. Yksi lähdelaitte näytetään päänäytössä, samalla kun toinen lähdelaitte näytetään lisäikkunoissa.

PBP-toiminto (Picture by Picture, kuva kualta) jakaa näytön kahteen osaan ja näyttää kuvaa kahdesta eri lähdelaitteesta samanaikaisesti näytön vasemmalla ja oikealla puolella.

- **PIP/PBP**-tila on yhteensopiva Windows 7:n, Windows 8:n ja Windows 10:n kanssa.
- **PIP/PBP**-toiminto ei välttämättä ole käytettävissä näyttöohjaimen ominaisuuksista riippuen. Jos näyttö on tyhjä **PIP/PBP**-tilassa, kun optimitarkeus on valittu, siirry tietokoneessa kohtaan Ohjauspaneeli → Näyttö → Näytön tarkkuus ja napsauta Tunnista. (Ohjeet on tarkoitettu Windows 7:lle.) Jos näyttö on tyhjä, kun tarkkuusasetuksena on optimaalinen tarkkuus, muuta tarkkuudeksi 1280 x 1024.
- Näyttö voi vilkkua lyhyen aikaa tai ilmestyä viiveellä, kun otat **PIP/PBP**-toiminnon käyttöön tai poistat sen käytöstä tai muutat näyttökokoa **PIP/PBP**-toiminnon ollessa käytössä. Näin voi tavallisesti käydä, kun tietokone ja näyttö on yhdistetty kahteen tai useampaan syöttölähteeseen. Tämä ei millään tavalla liity näytön suorituskykyyn.



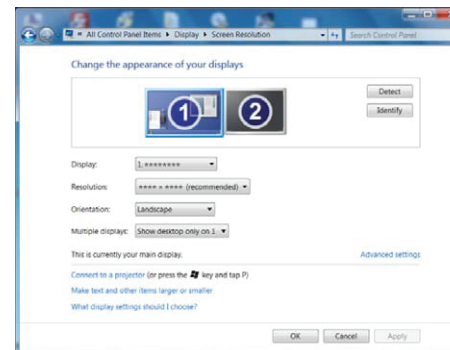

Ongelman syy on ensisijaisesti se, että videosignaali viivästyvät lähetettäessä niitä näyttöön näyttöohjaimen suorituskyvyn mukaan.



- Kuvanlaadun parantamiseksi suosittelemme, että käytät näyttöohjainta, joka tukee WQHD+:n (3440 x 1440) tarkkuutta.
- **PIP/PBP**-tilaa käytettäessä automaattinen siirtymisen parhaaseen tarkkuuteen ja taajuuteen ei ole käytettävissä näyttöohjaimen ja Windowsin yhteensopivuuden takia. Määritä **PIP/PBP Mode** -asetukseksi **Off**. Voit myös käynnistää näytön uudelleen ja asettaa sitten tarkkuuden optimaaliseksi asetukseksi Windowsin käyttöliittymän kautta.





Size

Valitse aliruudun koko ja kuvasuhde.

- : Valitse kuvake, jos haluat käyttää PBP-tilaa, kun näytön vasemman ja oikean puolen optimaalinen tarkkuus on 1720 x 1440 (leveys x korkeus).
- : Valitse kuvake, jos haluat käyttää PIP-tilaa, kun aliruudun optimaalinen tarkkuus on 720 x 480 (leveys x korkeus).
- : Valitse kuvake, jos haluat käyttää PIP-tilaa, kun aliruudun optimaalinen tarkkuus on 1280 x 720 (leveys x korkeus).
- : Valitse kuvake, jos haluat käyttää PIP-tilaa, kun aliruudun optimaalinen tarkkuus on 1720 x 720 (leveys x korkeus).

Position

Valitse aliruudun paikka käytettävissä olevista vaihtoehtoista.

-  /  /  / 
 - Ei ole käytettävissä, kun PBP on valittuna.
 - Näyttö voi vilkkua, jos tulosignaali on epävakaa

Sound Source

Määritä näyttö, jonka äänen haluat kuulla.

PIP-tila



PBP-tila



Source

Valitse kunkin näytön lähde.

PIP-tila (käytettävissä PIP-tilassa(Size / /))

- Päänäytön syöttölähde muuttuu.
- Nykyistä syöttölähdettä lukuun ottamatta voit valita kahden muun syöttölähteen.
- Näyttö voi vilkkua, jos tulosignaali on epävakaa
- Kun toimintonäppäinopas tulee näyttöön, valitse -kuvake JOG-painikkeella VASEN ja paina sitten JOG-painiketta. Päänäyttö vaihtuu järjestyksessä **HDMI** → **DisplayPort** → **USB Type-C**.

PBP-tila (käytettävissä PBP-tilassa(Size))

- Päänäytön syöttölähde muuttuu.
- Näyttö voi vilkkua, jos tulosignaali on epävakaa
- Kun vasemman ja oikean näytön syöttösignaali on sama, toimintoa ei voi suorittaa.
- Kun toimintonäppäinopas tulee näyttöön, valitse -kuvake JOG-painikkeella VASEN ja paina sitten JOG-painiketta. Sama PBP-lähdeasetusvalikko tulee näyttöön.

Picture Size

PIP-tila (käytettävissä PIP-tilassa(Size / /))

Valitse aliruudun kuvakoko.

PC-tilassa

- **Auto:** Näytä kuva kunkin näytön syöttölähteen kuvasuhteen mukaisena.
- **Wide:** Näytä kuva koko näytön tilassa kunkin näytön syöttölähteen kuvasuhteeseen katsomatta.

AV-tilassa

- **4:3:** Näytä aliruudun kuva kuvasuhteessa 4:3. Sopii videoille ja tavallisille lähetyksille.
- **16:9:** Näytä aliruudun kuva kuvasuhteessa 16:9.
- **21:9:** Näytä aliruudun kuva kuvasuhteessa 21:9.
- **Screen Fit:** Näytä aliruudun kuva alkuperäisessä kuvasuhteessa sitä mitenkään rajaamatta.
- Toiminnon tuki vaihtelee laitteessa olevien porttien mukaan.
- Voit muuttaa näytön kokoa seuraavien ehtojen täytyessä.
 - Digitaalinen äänentoistolaite on kytketty HDMI/DP/USB Type-C-kaapelin avulla.
 - Tulosignaalin tyyppi on 480p, 576p, 720p tai 1080p, ja näyttö näyttää kuvan normaalisti (kaikki mallit eivät tue näitä signaaleja.).
 - Tätä asetusta voi käyttää vain, jos ulkoinen tulo käyttää HDMI/DP/USB Type-C-liitäntää ja kohdan **PC/AV Mode** asetuksena on **AV**.

PBP-tila (käytettävissä PBP-tilassa(Size))

Määritä kunkin jaetun näytön **Picture Size** -asetus.

PC-tilassa

- **Auto**: Näytä kuva kunkin näytön syöttölähteen kuvasuhteen mukaisena.
- **Wide**: Näytä kuva koko näytön tilassa kunkin näytön syöttölähteen kuvasuhteeseen katsomatta.

AV-tilassa

- **4:3**: Näytä aliruudun kuva kuvasuhteessa 4:3. Sopii videoille ja tavallisille lähetyksille.
- **16:9**: Näytä aliruudun kuva kuvasuhteessa 16:9.
- **21:9**: Näytä aliruudun kuva kuvasuhteessa 21:9.
- **Screen Fit**: Näytä aliruudun kuva alkuperäisessä kuvasuhteessa sitä mitenkään rajaamatta.

— Toiminnon tuki vaihtelee laitteessa olevien porttien mukaan.

— Voit muuttaa näytön kokoa seuraavien ehtojen täytyessä.

— Digitaalinen äänentoistolaite on kytketty HDMI/DP/USB Type-C-kaapelin avulla.

— Tulosignaalin tyyppi on 480p, 576p, 720p tai 1080p, ja näyttö näyttää kuvan normaalisti (kaikki mallit eivät tue näitä signaaleja.).

— Tätä asetusta voi käyttää vain vain, jos ulkoinen tulo käyttää HDMI/DP/USB Type-C-liitäntää ja kohdan **PC/AV Mode** asetuksena on **AV**.

Contrast

PIP-tila (käytettävissä PIP-tilassa(Size / /))

Säädä aliruudun kontrastitasoa.

PBP-tila (käytettävissä PBP-tilassa(Size))

Säädä kunkin näytön kontrastitasoa.

Luku 06

OSD (Kuvaruutunäyttö) -asetusten muuttaminen

Jokainen toiminto on kuvattu yksityiskohtaisesti. Lisätietoja saat laitteen ohjeista.

— Käytettävissä olevat toiminnot voivat vaihdella laitteen mallista riippuen. Osien väri ja muoto voivat olla erilaisia kuin tässä näytettyjen osien. Teknisiä ominaisuuksia voidaan muuttaa laadun parantamiseksi ilman erillistä ilmoitusta.

Transparency

Säädä valikkoikkunoiden läpinäkyvyyttä.

Position

Muuta valikon sijaintia.

Language

Aseta valikkojen kieli.

- Kieliasetusten muutos koskee ainoastaan kuvaruutuvalikkoa.
- Se ei koske tietokoneen muita toimintoja.

Display Time

Määritä kuvaruutuvalikko (OSD) sulkeutumaan automaattisesti, jos valikkoa ei käytetä tiettyyn aikaan.

Display Time -asetuksen avulla voidaan määrittää, kuinka pitkän ajan kuluttua kuvaruutuvalikko suljetaan.

Luku 07

Asetusten määrittäminen ja palauttaminen

Jokainen toiminto on kuvattu yksityiskohtaisesti. Lisätietoja saat laitteen ohjeista.

- Käytettävissä olevat toiminnot voivat vaihdella laitteen mallista riippuen. Osien väri ja muoto voivat olla erilaisia kuin tässä näytettyjen osien. Teknisiä ominaisuuksia voidaan muuttaa laadun parantamiseksi ilman erillistä ilmoitusta.

DisplayPort Ver.

Valitse DisplayPort-versio.

- Vääriä asetuksia käytettäessä näyttö voi muuttua tyhjäksi. Tarkista tällöin laitteen tekniset tiedot.
- Jos näyttö on **HDMI/DisplayPort/USB Type-C**-tilassa ja näytössä lukee **Check Signal Cable** tai näyttö siirtyy virransäästötilaan, avaa toimintopainikenäyttö painamalla JOG-painiketta ja valitse sitten -kuvake. Voit valita joko asetuksen **1.1** tai **1.2↑**.

HDMI Mode

Valitse käytettävä HDMI-tila.

- Tuettava laite ja tarkkuus voivat vaihdella version mukaan.
- Kun versiota vaihdetaan, näyttö voi välkkyä.
- Jos määrität **HDMI Mode** -asetukseksi vaihtoehdon **1.4**, joitakin suuria tarkkuuksia ei ehkä tueta HDMI 1.4 -protokollan kaistanleveysrajoituksen takia.
- Kun asetus on väärä, näyttö voi olla pimeä. Tarkasta tällöin laitteen tekniset tiedot.
- Määritä **HDMI Mode** -asetukseksi vaihtoehto **1.4**, jos tähän laitteeseen kytketystä DVD-soittimesta ei tule ääntä.

FreeSync

FreeSync-tekniikka on ratkaisu, joka poistaa kuvan repeämisilmiön ilman tavanomaista hitautta ja viivettä.

Tämä toiminto poistaa kuvan repeämisilmiön ja viiveen pelejä pelattaessa. Voit parantaa pelielämystä.

- **Off:** Ota **FreeSync** pois käytöstä.
- **Standard Engine:** Ota AMD-näytönohjaimen **FreeSync**-perustoiminnot käyttöön.
- **Ultimate Engine:** Ota **FreeSync**-toiminto käyttöön suuremmalla näytön kuvataajuudella. Näytön repeämisilmiö (näytön ja sisällön epänormaali tahdistus) vähenee tässä tilassa. Huomaa, että näyttö voi välkkyä pelin pelaamisen aikana.

Kun otat **FreeSync**-toiminnon käyttöön, käytä näytön suurinta virkistystaajuutta, jotta freesync-tehoste on paras mahdollinen.

Virkistystaajuuden asetuksesta on lisätietoja kohdassa **Kysymykset ja vastaukset** → **Miten voin muuttaa taajuutta?**

- Kun käytät **FreeSync**-toimintoa, käytä näytön valmistajan toimittamaa HDMI/DP-kaapelia.
- Tämä toiminto ei ole käytettävissä USB-tyypin C porttia käytettäessä.

Jos käytät **FreeSync**-toimintoa pelin pelaamisen aikana, voi ilmetä seuraavia oireita:

- Näytönohjaimen tyyppi, pelin asetukset tai toistettava video voivat aiheuttaa sen, että näyttö välkky. Kokeile seuraavia toimia: pienennä pelin asetusarvoja, vaihda **FreeSync**-tilaksi **Standard Engine** tai tarkista näytönohjaimen ohjainohjelmiston versio ja päivitä se tarvittaessa uusimpaan versioon AMD:n sivustosta.
- Kun käytät **FreeSync**-toimintoa, näyttö voi välkkyä näytönohjaimen lähtötaajuuden vaihtelun takia.
- Vastenopeus voi tarkkuuden mukaan vaihdella pelin pelaamisen aikana. Suuri tarkkuus pienentää tavallisesti vastenopeutta.
- Näytön äänenlaatu voi huonontua.

- Jos toiminnon käytössä ilmenee ongelmia, ota yhteys Samsung-huoltoon.

Näytönohjainten luettelossa mainitut mallit tukevat FreeSync-toimintoa.

FreeSync-toimintoa voi käyttää vain tiettyjen AMD-näytönohjainmallien kanssa. Seuraavat näytönohjaimet ovat tuettuja:

Asenna AMD:n sivustosta uusimmat viralliset näytönohjainkortin ohjaintiedostot, jotka tukevat **FreeSync**-toimintoa.

- Tietoja muista **FreeSync**-toimintoa tukevista AMD-näytönohjainmalleista on AMD:n virallisessa sivustossa.
- Valitse **FreeSync Off**, jos käytät toisen valmistajan näytönohjainta.

- AMD Radeon R9 300 Series (Ei koske malleja 370/370X)
- AMD Radeon R9 Fury X
- AMD Radeon R7 360
- AMD Radeon R9 295X2
- AMD Radeon R9 290X
- AMD Radeon R9 290
- AMD Radeon R9 285
- AMD Radeon R7 260X
- AMD Radeon R7 260
- AMD Radeon RX 400 Series

FreeSync-toiminnon ottaminen käyttöön

- 1 Määritä **FreeSync**-asetukseksi **Standard Engine** tai **Ultimate Engine** kuvaruutuvalikossa.
- 2 Ota **FreeSync** käyttöön asetuksella **AMD Radeon Settings**:
Napsauta hiiren kakkospainikkeella → **AMD Radeon Settings** → **Display**
"AMD FreeSync" -toiminnon asetuksena tulisi olla "Käytössä". Jos "Käytössä" ei ole vielä valittuna, valitse se.

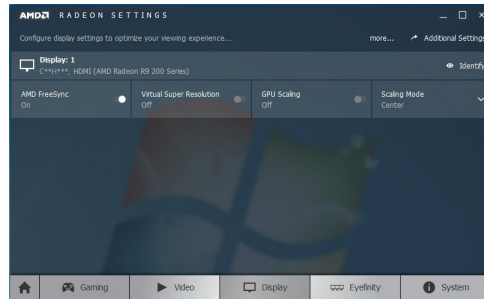
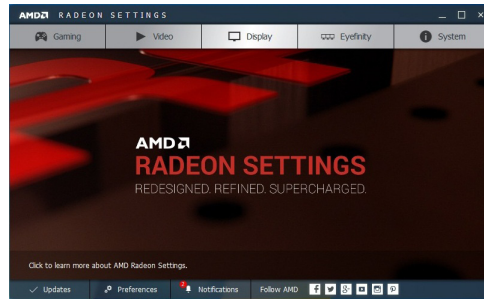
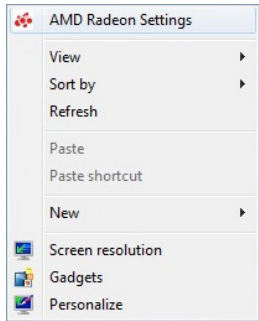

Eco Saving Plus

Voit vähentää energiankulutusta verrattuna enimmäiskirkkauden energiankulutukseen.

- Tämä asetus ei ole käytettävissä, kun ^{SAMSUNG}MAGICBright-toiminnon tilaksi on valittu **Dynamic Contrast**.
- Tämä valikko ei ole käytettävissä, kun **Game Mode**-toiminto on käytössä.
- Tämä valikko ei ole käytettävissä, kun **Eye Saver Mode**-toiminto on käytössä.
- Ei käytettävissä, kun **PIP/PBP Mode**-asetuksena on **On**.
- **Off**: Ota **Eco Saving Plus** -toiminto pois käytöstä.
- **Auto**: Virrankulutusta vähennetään automaattisesti noin 10 % nykyiseen asetukseen verrattuna. (Se, kuinka paljon virrankulutus vähenee, vaihtelee näytön kirkkauden mukaan.)
- **Low**: Säästää 25 % energiaa enimmäiskirkkauteen verrattuna.
- **High**: Säästää 50 % energiaa enimmäiskirkkauteen verrattuna.

Off Timer

Off Timer: Poista **Off Timer** -tila käytöstä.

Turn Off After: Sammutusajastimen arvoksi voidaan valita 1–23 tuntia. Laite sammuu automaattisesti, kun on kulunut tietty määrä tunteja.

- Tämä asetus on käytettävissä vain silloin, kun **Off Timer** -asetuksena on **On**.
- Joillekin alueille tarkoitetuissa laitteissa **Off Timer** -toiminto on määritetty käynnistymään automaattisesti neljän tunnin kuluttua laitteen virran kytkemisestä. Tämä tehdään virrankäyttömäärysten mukaisesti. Jos et halua ajastimen aktivoituvan, valitse **Off** → **System** ja määritä **Off Timer** -asetukseksi **Off**.

PC/AV Mode

Määritä **PC/AV Mode** -asetukseksi **AV**. Kuvaa suurennetaan.

Tästä asetuksesta on hyötyä elokuvia katseltaessa.

- Aseta tilaan "**PC**", kun kytket laitteen tietokoneeseen.
- Aseta tilaan "**AV**", kun kytket laitteen johonkin audiovisuaaliseen laitteeseen.
- Tämä toiminto on käytettävissä vain laajakuvamalleissa, joiden kuvasuhde on 16:9, 16:10 tai 21:9.
- Jos näyttö on **HDMI/DisplayPort/USB Type-C**-tilassa ja näytössä lukee **Check Signal Cable** tai näyttö siirtyy virransäästötilaan, avaa toimintopainikenäyttö painamalla JOG-painiketta ja valitse sitten **Off**-kuvake. Voit valita joko asetuksen **PC** tai **AV**.

Source Detection

Valitse tulosignaalin tunnistustavaksi **Auto** tai **Manual**.

Auto Source Switch

Kun toiminto aktivoidaan, uusi yhdistetty lähde näytetään automaattisesti.

— Tätä toimintoa ei välttämättä tueta kaikissa malleissa tai kaikilla alueilla.

Key Repeat Time

Säädi painikkeen vastausnopeutta painiketta painettaessa.

Valittavissa ovat **Acceleration**, **1 sec** tai **2 sec**. Jos valitaan **No Repeat**, komento suoritetaan painiketta painettaessa vain kerran.

Power LED On

Ota käyttöön tai poista käytöstä laitteen alareunassa oleva virran merkkivalo määrittämällä asetukset.

- **Working**: Virran merkkivalo palaa kun laite on käynnissä.
- **Stand-by**: Virran merkkivalo palaa kun laite on valmiustilassa.

Reset All

Palauta laitteen kaikki asetukset oletusarvoiksi tehdasetuksiksi.

Information

Näytä nykyinen syöttölähde, taajuus ja tarkkuus.

Luku 08

Ohjelmiston asennus

Easy Setting Box



Easy Setting Box-toiminnon avulla voit jakaa näytöllä näkyvän kuvan osiin.

Voit asentaa Easy Setting Boxin uusimman version lataamalla sen Samsung Electronicsin verkkosivuilta osoitteesta <http://www.samsung.com>.

- Ohjelmisto ei välttämättä toimi oikein, jolle käynnistä tietokonetta uudelleen asennuksen jälkeen.
- Easy Setting Box-kuvake ei välttämättä ilmesty näytölle tietokoneen käyttöjärjestelmästä ja käytettävästä laitteesta riippuen.
- Jos kuvake ei ilmesty näytölle, paina F5-painiketta.

Asennukseen liittyviä rajoituksia ja ongelmia

Easy Setting Box-ohjelman asennukseen voivat vaikuttaa sellaiset tekijät kuten käytettävä videokortti, emolevy tai verkkoympäristö.

Järjestelmävaatimukset

Käyttöjärjestelmä

- Windows XP 32Bit/64Bit
- Windows Vista 32Bit/64Bit
- Windows 7 32Bit/64Bit
- Windows 8 32Bit/64Bit
- Windows 8.1 32Bit/64Bit
- Windows 10 32Bit/64Bit

Laitteisto

- Vähintään 32 Mt muistia
- Vähintään 60 Mt vapaata levytilaa

Luku 09

Vianmääritysopas

Samsungin asiakaspalvelukeskukseen tapahtuvan yhteydenoton edellytykset

— Testaa laite alla kuvatulla tavalla, ennen kuin soitat Samsungin asiakaspalveluun. Jos ongelma ei ratkea, ota yhteyttä Samsungin asiakaspalveluun.

Laitteen testaaminen

Tarkista laitteen testaustoiminnolla, että se toimii oikein.

Jos näyttö sammuu ja virran merkkivalo vilkkuu, vaikka laite on asianmukaisesti kytketty tietokoneeseen, suorita itsediagnoositesti.

- 1 Katkaise virta sekä laitteesta että tietokoneesta.
- 2 Irrota kaapeli laitteesta.
- 3 Käynnistä laite.
- 4 Jos näyttöön tulee **Check Signal Cable** -viesti, laite toimii oikein.

— Jos näyttö on tyhjä, tarkista tietokone, näyttöohjain ja johto.

Tarkkuuden ja taajuuden tarkistaminen

Jos tila ylittää tuetun tarkkuuden (katso [Vakiosignaali-tilojen taulukko](#)), näyttöön tulee lyhyeksi aikaa **Not Optimum Mode** -viesti.

— Näytettävä tarkkuus voi vaihdella tietokonejärjestelmän asetusten ja kaapelien mukaan.

Tarkistettavat kohteet

Asennusongelma (PC-tila)

Näyttö menee itsestään päälle ja pois päältä.

Varmista, että laitteen ja tietokoneen välinen kaapeli on kytketty oikein ja että liittimet ovat tukevasti paikoillaan.

Näytön kaikissa reunoissa näkyy tyhjä tilaa, kun HDMI- tai HDMI-DVI-kaapeli kytketään tuotteeseen ja tietokoneeseen.

Näytöllä näkyvä tyhjä tila ei johdu tuotteesta.

Näytöllä näkyvä tyhjä tila johtuu tietokoneen näyttöohjaimesta. Ratkaise ongelma säätämällä näytön kokoa näyttöohjaimen HDMI- tai DVI-asetuksista.

Jos näyttöohjaimen asetusvalikossa ei ole näytön koon asetusvaihtoehtoa, päivitä näyttöohjaimen ohjain sen viimeisimpään versioon.

(Jos haluat lisätietoja siitä, kuinka näytön asetuksia säädetään, ota yhteyttä näyttöohjaimen tai tietokoneen valmistajaan.)

Näyttöongelma

Virran merkkivalo ei pala. Näyttöpäätä ei käynnisty.

Tarkista, että virtajohto on liitetty oikein.

Näyttöön tulee **Check Signal Cable** -viesti.

Varmista, että kaapeli on kytketty kunnolla laitteeseen.

Tarkista, että laitteeseen kytketyn toisen laitteen virta on päällä.

Unkäytät tyyppi C kaapelia, tarkista, tukeeko se tiedonsiirtoa.

Not Optimum Mode tulee näyttöön.

Tämä viesti tulee näyttöön, kun näytönohjaimen signaali ylittää laitteen enimmäistarkkuuden tai -taajuuden.

Muuta enimmäistarkkuutta ja -taajuutta laitteen suorituskyvyn mukaan vakiosignaalitylojen taulukon perusteella (s.45).

Näytön kuva on vääristynyt.

Tarkista laitteen johdon kytkentä.

Kuva ei ole selkeä. Kuva on epätarkka.

Irrota kaikki lisävarusteet (videojatkohdot yms.) ja yritä uudelleen.

Aseta tarkkuus ja taajuus suositelluille tasoille.

Kuva tuntuu epävakaalta ja se värisee. Kuvassa on varjoja tai näyttöön jää jälkikuvia.

Tarkista, että tietokoneen tarkkuus ja taajuus ovat laitteen tukemalla alueella. Muuta asetuksia tarvittaessa. Katso lisätietoja tämän käyttöohjeen vakiosignaalitylojen taulukosta (s.45) ja tuotteen **Information**-valikosta.

Näyttö on liian kirkas. Näyttö on liian tumma.

Säädä **Brightness**- ja **Contrast**-asetuksia.

Kuvan värit eivät näy normaaleina.

Muuta **Color**-asetuksia.

Kuvan väreissä on varjoja ja ne näkyvät vääristyneinä.

Muuta **Color**-asetuksia.

Valkoinen ei näytä valkoiselta.

Muuta **Color**-asetuksia.

Kuvaa ei näy ja virran merkkivalo vilkkuu 0,5–1 sekunnin välein.

Laitte on virransäätötilassa.

Palaa edelliseen ikkunaan hiirellä tai painamalla mitä tahansa näppäimistön näppäintä.

Teksti on epäselvä.

Jos käyttöjärjestelmä on Windows (esimerkiksi Windows 7, Windows 8, Windows 8.1 tai Windows 10): Valitse Ohjauspaneeli → Fontit → Muokkaa ClearType-tekstiä ja muuta asetukseksi Ota ClearType käyttöön.

Videon toisto on epätasaista.

Suurten teräväpiirtoisten videotiedostojen toisto voi olla epätasaista. Syynä voi olla se, että videotointintia ei ole optimoitu tietokoneresurssia varten.

Yritä toistaa tiedosto toisella videosoittimella.

Ääniongelma

Ääni ei kuulu.

Tarkista äänikaapelin liitäntä tai säädä äänenvoimakkuutta.

Tarkista äänenvoimakkuus.

Äänenvoimakkuus on liian hiljainen.

Säädä äänenvoimakkuutta.

Jos äänenvoimakkuus on edelleenkin liian hiljainen, vaikka olet säätänyt äänenvoimakkuuden korkeimmalle mahdolliselle tasolle, säädä tietokoneen äänikortin tai ohjelmiston äänenvoimakkuutta.

Kuva näkyy, mutta ääntä ei kuulu.

Ääntä ei kuulu, jos syöttölähteen kytkemiseen on käytetty HDMI-DVI-kaapelia.

Kytke laite HDMI-kaapelilla, DP-kaapelilla tai USB Type-C -kaapelilla.

Lähdelaitteen ongelma

Tietokoneen käynnistyessä kuuluu piippaus.

Jos tietokoneen käynnistyessä kuuluu piippaus, kone tulee viedä huoltoon.

— Laitteen rungossa olevien merkkivalojen näkyvyys vaihtelee käyttäjän katselukulman mukaan. Merkkivalo on ihmisille vaaraton, eikä se vaikuta laitteen ominaisuuksiin ja toimintaan. Laitetta on turvallista käyttää.

Kysymykset ja vastaukset

— Lisätietoja säädöistä on tietokoneen tai näytönohjaimen käyttöoppaassa.

Miten taajuutta muutetaan?

Säädä taajuus näytönohjaimen asetuksista.

- Windows XP: Valitse Ohjauspaneeli → Ulkoasu ja Teemat → Näyttö → Asetukset → Lisäasetukset → Näyttölaite ja säädä Virkistystaajuus-asetusta Näytön asetukset -kohdassa.
- Windows ME/2000: Valitse Ohjauspaneeli → Näyttö → Asetukset → Lisäasetukset → Näyttölaite ja Virkistystaajuus kohdasta Näytön asetukset.
- Windows Vista: Valitse Ohjauspaneeli → Ulkoasu ja mukauttaminen → Mukauta → Näyttöasetukset → Lisäasetukset → Näyttölaite ja säädä Virkistystaajuus-asetusta Näytön asetukset -kohdassa.
- Windows 7: Valitse Ohjauspaneeli → Ulkoasu ja mukauttaminen → Näyttö → Näytön tarkkuus → Lisäasetukset → Näyttölaite ja säädä Virkistystaajuus-asetusta Näytön asetukset -kohdassa.
- Windows 8 (Windows 8.1): Valitse Asetukset → Ohjauspaneeli → Ulkoasu ja mukauttaminen → Näyttö → Näytön tarkkuus → Lisäasetukset → Näyttölaite ja säädä Virkistystaajuus-asetusta Näytön asetukset -kohdassa.
- Windows 10: Valitse Asetukset → Järjestelmä → Näyttö → Näytön lisäasetukset → Näytä sovittimen ominaisuudet → Näyttölaite ja säädä Virkistystaajuus-asetusta Näytön asetukset -kohdassa.

Miten tarkkuutta muutetaan?

- Windows XP: Säädä tarkkuutta kohdasta Ohjauspaneeli → Ulkoasu ja teemat → Näyttö → Asetukset.
- Windows ME/2000: Säädä tarkkuutta kohdasta Ohjauspaneeli → Näyttö → Asetukset.
- Windows Vista: Säädä tarkkuutta kohdasta Ohjauspaneeli → Ulkoasu ja mukauttaminen → Mukauttaminen → Näyttöasetukset.
- Windows 7: Säädä tarkkuutta kohdasta Ohjauspaneeli → Ulkoasu ja mukauttaminen → Näyttö → Säädä tarkkuutta.
- Windows 8 (Windows 8.1): Säädä tarkkuutta kohdasta Asetukset → Ohjauspaneeli → Ulkoasu ja mukauttaminen → Näyttö → Säädä tarkkuutta.
- Windows 10: Valitse Asetukset → Järjestelmä → Näyttö → Näytön lisäasetukset ja säädä tarkkuutta.

Miten virransäästötila asetetaan?

- Windows XP: Aseta virransäästötila kohdasta Ohjauspaneeli → Ulkoasu ja teemat → Näyttö → Näytönsäästäjä → Virranhallinta-asetukset. Voit tehdä tämän myös tietokoneen BIOS-asetuksista.
- Windows ME/2000: Määritä virransäästötila valitsemalla Ohjauspaneeli → Näyttö → Näytönsäästäjän asetukset → Virranhallinta-asetukset tai käyttämällä tietokoneen BIOS-asetuksia.
- Windows Vista: Määritä virransäästötila valitsemalla Ohjauspaneeli → Ulkoasu ja mukauttaminen → Mukauta → Näytönsäästäjän asetukset → Virranhallinta-asetukset tai käyttämällä tietokoneen BIOS-asetuksia.
- Windows 7: Määritä virransäästötila valitsemalla Ohjauspaneeli → Ulkoasu ja mukauttaminen → Mukauta → Näytönsäästäjän asetukset → Virranhallinta-asetukset tai käyttämällä tietokoneen BIOS-asetuksia.
- Windows 8 (Windows 8.1): Määritä virransäästötila valitsemalla Asetukset → Ohjauspaneeli → Ulkoasu ja mukauttaminen → Mukauta → Näytönsäästäjän asetukset → Virranhallinta-asetukset tai käyttämällä tietokoneen BIOS-asetuksia.
- Windows 10: Määritä virransäästötila valitsemalla Asetukset → Mukauttaminen → Lukitusnäyttö → Näytön aikakatkaisun asetukset → Virta ja lepotila tai käyttämällä tietokoneen BIOS-asetuksia.

Luku 10

Tekniset tiedot

Yleiset

Mallin nimi	C34H890W* / C34H892W*
Koko	Luokka 34 (34,0 tuumaa / 86,4 cm)
Näyttöalue	797,22 mm (V) x 333,72 mm (P)
Kuvapistetiheys	0,23175 mm (V) x 0,23175 mm (P)
Enimmäispikselikello	550 MHz
Virtalähde	AC100-240V~ 50/60Hz Tarkista tiedot laitteen takana olevista merkinnöistä, sillä eri maissa käytetään erilaisia vakiojännitteitä.
Signaaliliittimet	HDMI, DP, USB Type-C
Ympäristöolosuhteet	Käyttö Lämpötila: 10–40 °C (50–104 °F) Kosteus: 10–80 %, tiivistymätön Säilytys Lämpötila: -20–45 °C (-4–113 °F) Kosteus: 5–95 %, tiivistymätön

- Kytke ja käytä
Näyttöä voidaan käyttää minkä tahansa kytke ja käytä -yhteensopivan järjestelmän kanssa. Kaksisuuntainen tiedonsiirto näytön ja tietokonejärjestelmän kanssa optimoi näytön asetukset. Näyttö asennetaan automaattisesti. Voit kuitenkin halutessasi muokata asetuksia.
- Näytön pisteet (kuvapisteeet)
Tämän LCD-näytön valmistustavasta johtuen noin yksi kuvapiste miljoonasta (1 ppm) saattaa näkyä näytöllä kirkkaampana tai tummempana. Tämä ei vaikuta laitteen suorituskykyyn.
- Edellä mainittuja teknisiä ominaisuuksia voidaan muuttaa laadun parantamiseksi ilman erillistä ilmoitusta.
- Tämä laite on luokan B digitaalinen laite.
- Lisätietoja laitteiden ominaisuuksista on Samsung Electronicsin verkkosivustossa.

Vakiosignaalitylojen taulukko

Synkronointi	Vaakataajuus	30–152 kHz
	Pystytaajuus	50–100 Hz
Tarkkuus	Optimaalinen tarkkuus	3440 x 1440 / 50 Hz (HDMI)
		3440 x 1440 / 60 Hz (DisplayPort, USB Type-C)
	Enimmäistarkkuus	3440 x 1440 / 100 Hz

Jos tietokoneesta lähetetään signaali, joka kuuluu seuraaviin vakiosignaalityloihin, näyttöä säädetään automaattisesti. Jos tietokone ei lähetä vakiosignaalia, näyttö saattaa näkyä tyhjänä, vaikka virran merkkivalo palaa. Jos näin käy, säädä asetuksia oheisen taulukon tietojen ja tietokoneen näyttönohjaimen käyttöoppaan ohjeiden mukaisesti.

Tarkkuus	Vaakataajuus (kHz)	Pystytaajuus (Hz)	Pikselikello (MHz)	Tahdistuksen polaarisuus (H/V)
IBM, 720 x 400	31,469	70,087	28,322	-/+
VESA, 640 x 480	31,469	59,940	25,175	-/-
MAC, 640 x 480	35,000	66,667	30,240	-/-
VESA, 640 x 480	37,861	72,809	31,500	-/-
VESA, 640 x 480	37,500	75,000	31,500	-/-
VESA, 800 x 600	35,156	56,250	36,000	+/+
VESA, 800 x 600	37,879	60,317	40,000	+/+
VESA, 800 x 600	48,077	72,188	50,000	+/+
VESA, 800 x 600	46,875	75,000	49,500	+/+
MAC, 832 x 624	49,726	74,551	57,284	-/-
VESA, 1024 x 768	48,363	60,004	65,000	-/-
VESA, 1024 x 768	56,476	70,069	75,000	-/-
VESA, 1024 x 768	60,023	75,029	78,750	+/+
VESA, 1152 x 864	67,500	75,000	108,000	+/+
MAC, 1152 x 870	68,681	75,062	100,000	-/-
VESA, 1280 x 720	45,000	60,000	74,250	+/+
VESA, 1280 x 800	49,702	59,810	83,500	-/+
VESA, 1280 x 1024	63,981	60,020	108,000	+/+
VESA, 1280 x 1024	79,976	75,025	135,000	+/+
VESA, 1440 x 900	55,935	59,887	106,500	-/+

Tarkkuus	Vaakataajuus (kHz)	Pystytaajuus (Hz)	Pikselikello (MHz)	Tahdistuksen polaarisuus (H/V)
VESA, 1600 x 900	60,000	60,000	108,000	+/+
VESA, 1680 x 1050	65,290	59,954	146,250	-/+
VESA, 1920 x 1080	67,500	60,000	148,500	+/+
CEA, 2560 x 1080	66,000	60,000	198,000	+/+
VESA, 2560 x 1440	88,787	59,951	241,500	+/-
VESA, 3440 x 1440	73,681	49,987	265,250	+/-
VESA, 3440 x 1440	88,819	59,973	319,750	+/-
VESA, 3440 x 1440	150,972	99,982	543,500	+/-

— Vaakataajuus

Yhden, näytön oikeasta reunasta vasempaan vaakatasossa ulottuvan juovan pyyhkäisyyn kuluva aikaa sanotaan vaakasykliksi. Kääntäen verrannollinen määrä vaakasyklejä on nimeltään vaakataajuus. Vaakataajuus ilmaistaan kilohertseinä, kHz.

— Pystytaajuus

Luonnollinen kuva muodostetaan toistamalla samaa kuvaa kymmeniä kertoja sekunnissa. Toistotiheyttä kutsutaan "pystytaajuudeksi" tai "virkistystaajuudeksi", ja sen mittayksikkönä on Hz.

— Tämän laitteen voi sen teknisten ominaisuuksien vuoksi asettaa vain yhteen tarkkuuteen kullekin näyttöruudun koolle ihanteellisen kuvanlaadun saavuttamiseksi. Muun kuin suositellun tarkkuuden käyttö voi heikentää kuvanlaatua. Jotta näin ei kävisi, suosittelemme, että valitset tuotteelle suositellun ihannetarkkuuden.

— Joidenkin yllä olevassa taulukossa olevien tarkkuuksien käytettävyys voi vaihdella näytönohjaimen teknisten ominaisuuksien mukaan.

Luku 11

Liite

Vastuu maksullisesta palvelusta (asiakkaan kustannukset)

— Palvelua pyydetessä voimme seuraavissa tapauksissa takuusta huolimatta veloittaa maksun huoltoteknikon käynnistä.

Tuote ei ole viallinen

Tuotteen puhdistaminen, säätäminen, selittäminen, uudelleenasennus jne.

- Huoltoteknikko antaa laitteen käyttöön liittyviä ohjeita tai säätää asetuksia laitetta purkamatta.
- Vika johtuu ulkoisista ympäristötekijöistä (Internet, antenni, langallinen signaali jne.).
- Tuote asennetaan uudelleen tai uusia laitteita kytketään sen jälkeen, kun ostettu laite on asennettu ensimmäisen kerran.
- Tuote asennetaan uudelleen sen siirtämiseksi toiseen paikkaan tai toiseen taloon.
- Asiakas pyytää ohjeita siitä, miten laitetta käytetään toisen valmistajan tuotteen kanssa.
- Asiakas pyytää ohjeita siitä, miten verkkoa tai toisen valmistajan ohjelmaa käytetään.
- Asiakas pyytää ohjelmiston asentamista ja asetusten määrittämistä laitetta varten.
- Huoltoteknikko poistaa laitteen sisällä olevan pölyn tai vieraat esineet.
- Asiakas pyytää asennusta ostettuaan laitteen ostoskanavalta tai verkosta.

Laitteen vioittuminen johtuu asiakkaasta

Laitteen vioittuminen johtuu virheellisestä käsittelystä tai korjauksesta.

Laitteen vioittuminen johtuu

- ulkoisesta iskusta tai putoamisesta
- muiden kuin Samsungin hyväksymien tarvikkeiden tai erikseen myytävien tuotteiden käytöstä
- muun kuin Samsung Electronics Co., Ltd:n ulkoistuspalveluyrityksen insinöörin tai kumppanin suorittamasta korjauksesta
- asiakkaan suorittamasta laitteen muutoksesta tai korjauksesta
- käytöstä virheellisellä jännitteellä tai luvattomia sähköliitäntöjä käyttäen
- käyttöoppaan varoitusten noudattamatta jättämisestä.

Muuta

- Laite vioittuu luonnonkatastrofin (salamankiskun, tulipalon, maanjäristyksen, tulvavahingon jne.) seurauksena.
- Kulutustarvikkeet (akku, väriaine, loistelamppu, pää, tärytin, lamppu, suodatin, nauha jne.) ovat kuluneet loppuun.

— Asiakkaalta voidaan periä palvelumaksu, jos hän pyytää huoltoa, vaikka laite ei ole vioittunut. Lue siis käyttöopas ensin.

Extended warranty

You can buy an extended warranty within 90 days of purchasing the product.

The extended warranty will cover an additional period of 3 years, beyond the standard 3 year warranty.

Samsung guarantee that replacement parts will be available for 5 years after the end of production.

After 5 years, in the event that the Samsung's service center has run out of replacement parts and cannot repair the product, Samsung will replace your product at no additional charge. If the model you purchased is no longer available, Samsung replace it with the current equivalent model.